



Les clôtures
sur le territoire du Parc
naturel régional

Créer et restaurer



Parc
naturel
régional
Oise - Pays de France

Sommaire général

Cahier 1

Histoire, contextes et typologies

Qu'est-ce qu'une clôture ?

La géologie façonne les paysages

La clôture obstacle aux animaux :
villes et villages jusqu'au XIXe siècle

La clôture met en scène l'habitat :
industrie et villégiature à partir de 1840

La clôture sécurise la parcelle et protège l'intimité :
pavillonnaire et zoning urbain à partir de 1950

Une multiplicité de formes et de matériaux

2

Cahier 2

Créer et restaurer

Créer une clôture, la question des contextes

Le mur haut maçonné

Le mur bahut rehaussé d'une grille

La haie végétale

La barrière

La clôture technique

Les entrées et les coffrets techniques

Réglementation

Sommaire du cahier 2

Créer et restaurer

Créer une clôture, la question des contextes	5
Choisir sa clôture : les trois règles à respecter	6
Moins de clôture, plus de qualité	7
Le mur haut maçonné	8
Les enduits : coloration, texture et finition	11
Restauration et transformation	12
Création d'un mur avec des matériaux traditionnels	13
Création d'un mur avec des matériaux contemporains ou nouveaux	14
Ecologie	15
Le mur bahut rehaussé d'une grille	16
Les grands principes	17
A chaque habitat son type de mur bahut	18
Restauration et transformations	20
La couleur de la rehausse, grille et barreaudage en bois – Les peintures	21
Création d'un mur bahut rehaussé de grille : règles de composition	22
Création d'un mur avec des matériaux traditionnels	23
La haie végétale	24
Changer de haie	26
Choisir sa haie	27
Quelles essences végétales planter ?	28
Les grillages dans la haie	29
Les techniques de plantation	30
Réglementation pour les plantations	31
Ecologie	31
La barrière	32
La lisse béton – la ganivelle	33
La palissade	34
Absence de clôture	35
La clôture technique	36
Réseau routier	37
Réseau SNCF – Grands parcs	38
Terres agricoles et d'élevage – zones commerciales et d'activité	39
Types de treillis	40
Gabion – poteaux de clôture	41
Les entrées et les coffrets techniques	42
Intégration des éléments techniques	43
Portails et portillons	44
Restauration	45
Réglementation	46

Dans ce cahier, des pictogrammes accompagnent l'introduction de chacun des chapitres. Il s'agit de symboles permettant d'identifier le ou les contexte(s) associé(s) à un type de clôture.

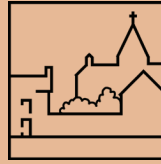

Centre-bourg

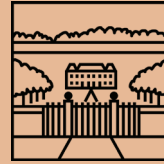

Grand domaine



Villa

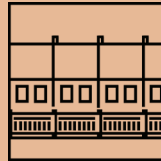

Cité ouvrière

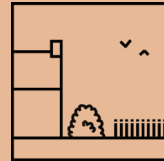

*Limite
ville - campagne*

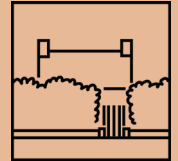

*Lotissement et
quartier pavillonnaire*

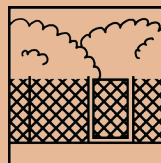

Jardins & Pâtures

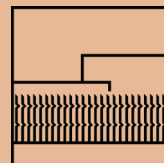

Zone d'activités

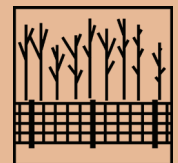

Espace boisé

Ce cahier a été contrôlé et approuvé par les Unités Départementales de l'Architecture et du Patrimoine de l'Oise et du Val-d'Oise.

Pour obtenir des informations techniques ou recevoir une aide à la formalisation d'un projet, prendre contact avec l'architecte du Parc naturel régional Oise-Pays de France.



Barbery vue du ciel

Créer une clôture la question des contextes

Créer ou restaurer une clôture, c'est d'abord **comprendre le contexte** dans lequel on se situe. C'est ensuite **identifier les fonctions attendues de la clôture** : mettre en scène la maison, se protéger de la vue ou du bruit, créer un obstacle aux animaux... afin de **choisir un type de clôture**. Plusieurs types de clôture répondent à une fonction; le contexte permettra de faire le choix d'une clôture adaptée au site.

C'est enfin **choisir les matériaux et les essences végétales** pour la mise en œuvre de la clôture.

Le présent livret apporte des éléments de réponses techniques pour la mise en œuvre de chaque type de clôture.

Choisir sa clôture : les trois règles à respecter



Les centres bourgs offrent une grande unité de matériaux, la pierre prédomine, ici à Avilly-Saint-Léonard

La variété des clôtures sur le territoire du Parc naturel régional participe à la qualité du cadre de vie en ville comme en milieu agricole. Toutefois, les interventions successives sur les clôtures amènent à se côtoyer les murs en pierres propres aux centres historiques, les grillages utilisés habituellement dans les zones industrielles et commerciales, les murs bahuts caractéristiques des villas, ou les barrières rappelant l'élevage ou l'activité hippique. Cette diversité crée parfois un paysage hétéroclite.

La clôture doit entretenir des relations de bon voisinage avec les clôtures voisines, l'architecture de la maison et le paysage environnant.

Trois règles permettent de viser cet objectif :

1- Veiller à l'unité de forme

L'harmonie du paysage urbain et rural dépend en partie de la forme des clôtures et de leur unité : construire un mur de deux mètres de haut là où prédomine le grillage crée une fausse note dans le paysage.

2- Faire appel à l'usage de matériaux locaux peu transformés

La pierre calcaire, la brique, le bois et même le métal présents historiquement sur le territoire du Parc ont été extraits ou transformés localement. Utiliser ces matériaux, c'est inscrire la nouvelle clôture dans son contexte historique et géographique.

3- Limiter le nombre de matériaux

Se limiter à un, deux ou trois matériaux évite de surcharger la clôture. Elle joue alors simplement son rôle, au premier plan mais discrète, mettant en valeur le paysage, les cultures agricoles, le jardin ou la maison à l'arrière.



Les matériaux locaux peu transformés sont à l'honneur jusqu'au début du XXe siècle, à l'exemple de cette cité ouvrière, ici à Survilliers



Un grillage fixé à des piquets de châtaigner est une clôture discrète pour cette parcelle forestière, ici à Béthemont-la-Forêt

Moins de clôture, plus de qualité

Des clôtures partout

De nouveaux quartiers se créent chaque jour, souvent à travers la procédure du lotissement. Un terrain agricole est loti après avoir été divisé en parcelles identiques. Une maison est construite au centre de chaque parcelle. Cette organisation systématique induit la construction de clôtures sur l'ensemble du périmètre des parcelles loties.

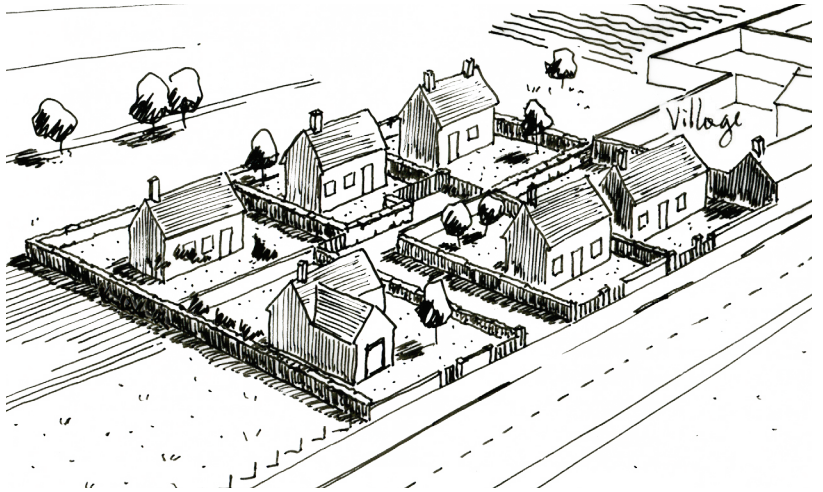

Un lotissement est construit sur un terrain agricole en limite de bourg. Les maisons n'entretiennent aucune relation entre elles, avec la rue et avec le village. La clôture est omniprésente

Moins de clôture, plus de qualité

En construisant à l'alignement sur rue, la maison fait office de clôture et le grillage, la haie ou le mur occupent une place beaucoup moins importante.

Ainsi, le linéaire de clôture sur rue pourrait être considérablement réduit et une continuité pourrait être établie entre les centres bourgs et les lotissements qui les prolongent.

Le budget destiné à la clôture peut être réservé à un plus faible linéaire et permettre la construction de beaux murs maçonnés... plus le linéaire de clôture est réduit, mieux il est traité.

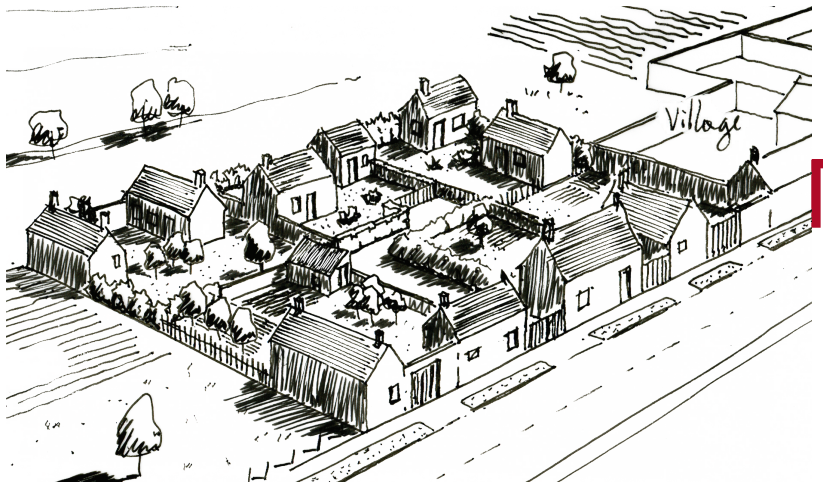

S'inspirer de la forme des villes anciennes, où les pignons et les façades donnent sur la rue, permet d'apporter des réponses économes en terme de clôture (linéaire divisé par trois) assurant une continuité avec le paysage bâti villageois



Des réalisations exemplaires existent dans les villages du Parc. Ce lotissement s'intègre au tissu bâti ancien, ici à Chamant



Les rues des centres bourgs sont bordées de hauts murs en pierre, ici à Avilly-Saint-Léonard

8

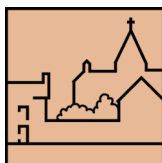

Centre-bourg



Grand domaine

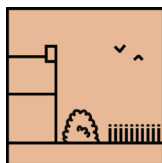

Limite
ville - campagne

Le mur haut maçonné

Situation

Historiquement, le mur haut maçonné en pierres est prédominant dans les centres-bourgs et les centres-villes du Parc. On le rencontre également ceinturant les grands domaines et les grandes propriétés. Le mur haut maçonné en briques se situe majoritairement autour des usines et dans les quartiers de villas construits au XIXe siècle.

Description

Matériaux

Construit traditionnellement en Pierre calcaire, parfois accompagné de grès, il peut être réalisé en brique à partir de la deuxième moitié du XIXe siècle.

Le calcaire est utilisé sous la forme de moellon brut, de moellon équarri ou de pierre de taille. Il existe encore une production locale dans la vallée de l'Oise (Saint-Maximin, Gouvieux et Verneuil-en-Halatte).

La brique, généralement en terre-cuite, peut être ponctuellement de couleur ocre jaune à blanc crème (silico-calcaire) pour créer des modénatures.

Appareillage

Même si on observe tous types d'appareillages sur le territoire du Parc, celui des murs traditionnels était souvent rustique et non assisé.



Le mur de moellon calcaire traditionnel présente un appareillage de pierres non assisées, c'est-à-dire ne dessinant pas de lignes horizontales régulières

Couronnement

La tête du mur est une partie très fragile qu'il faut protéger par un couronnement. Il peut être composé d'une dalle de pierre ou d'un chaperon maçonné. Les deux

types de chaperons les plus courants sont : le chaperon en pierre à deux versants, plus ou moins bombé, avec ou sans corniche, et le chaperon à un ou deux versants en petites tuiles plates ou en tuiles

mécaniques.

Le couronnement peut également parfois être formé d'un simple mortier à la chaux formant chaperon cintré (glâcis)

Chaperon en pierre à deux versants

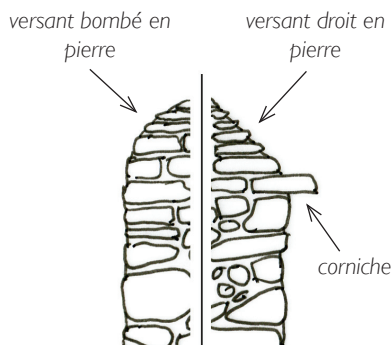

Chaperon en tuile à deux versants

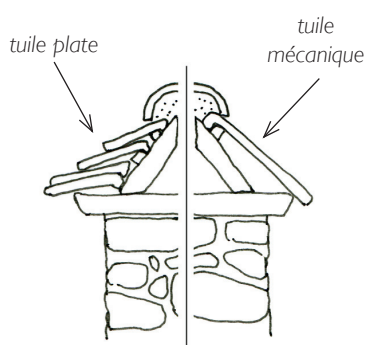

Couronnement plat

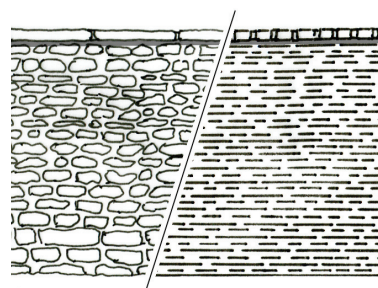
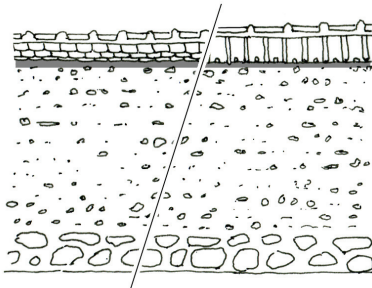
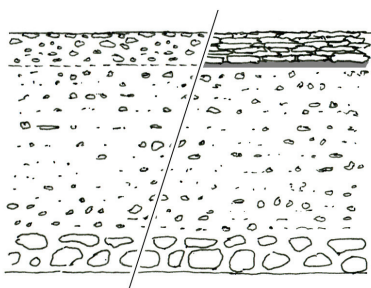
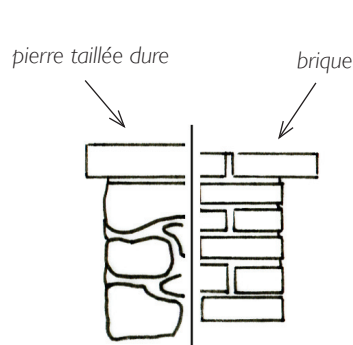

Soubassement

Le pied du mur est exposé à une forte dégradation due au rejaillissement des gouttes d'eau lors d'épisodes pluvieux. Cette partie doit donc être résistante mais aussi respirante (laisser remonter et s'évacuer l'humidité du sol). Elle est généralement constituée de matériaux plus durs et peu gélifs. La pierre en soubassement est rarement recouverte d'un enduit couvrant. Elle est souvent simplement jointoyée.

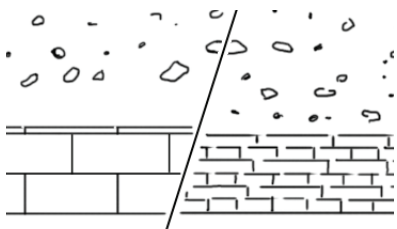
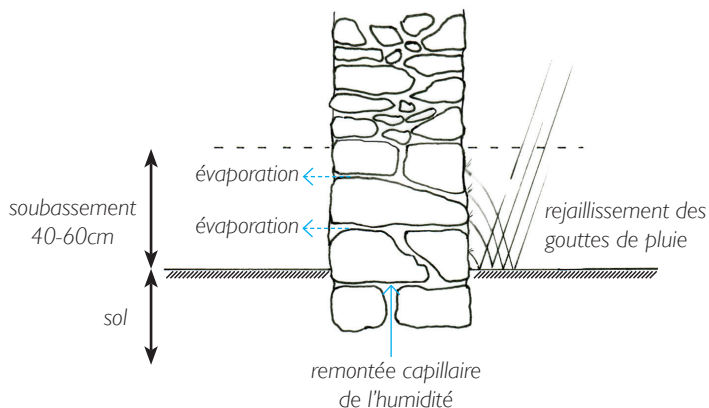

Soubassement en pierre de taille ou brique jointoyée



Soubassement en moellon jointoyé à la chaux hydraulique naturelle (NHL 2 ou 3,5)

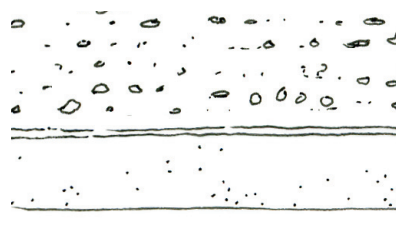

Soubassement enduit par un mortier épais à la chaux hydraulique naturelle (NHL 2 ou 3,5)

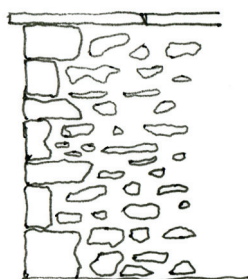
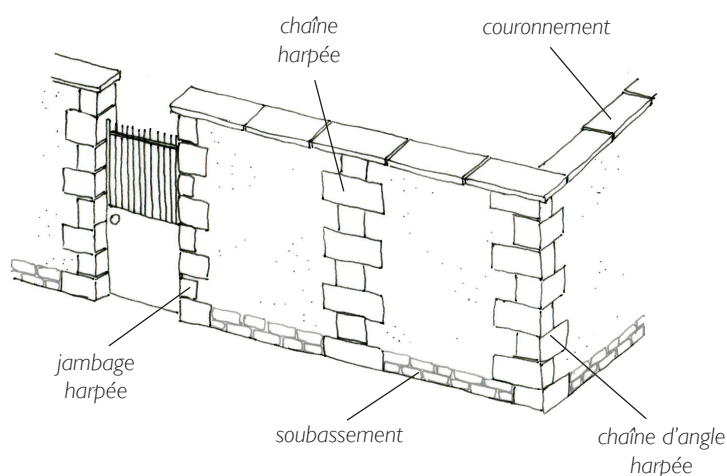

Chaîne en grand moellon équarri

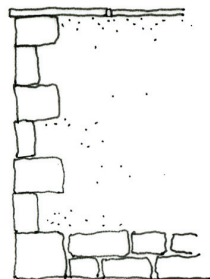

Chaîne en pierre de taille

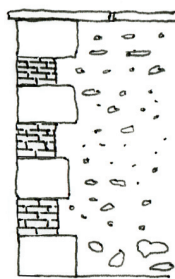

Chaîne en pierre de taille et brique

Tête de mur, angle et chaîne

Les angles et les interruptions d'un mur en perturbent la stabilité car ils fragilisent sa structure générale. Ces terminaisons de mur, lieu de passages ou de manoeuvres de véhicules, sont plus sujettes aux chocs. Les angles et les têtes de mur bénéficient donc traditionnellement d'une attention particulière. Le plus souvent, ils sont réalisés avec des matériaux non gélifs, solides et plus massifs : pierre de taille, grands moellons équarris ou briques. Ils forment une chaîne harpée : superposition d'éléments courts et longs. Cette structure permet aux angles et aux têtes de mur d'être très solidaires de l'ouvrage maçonné.

Les chaînes verticales placées dans le mur, à intervalle régulier permettent de le consolider. Elles sont en pierre de taille, en grand moellon ou en brique. On les observe généralement dans les murs de grandes propriétés, les murs domaniaux ou les murs de villas.

Nota : les piliers sont traités dans le chapitre «les entrées et les cofrets techniques».

10 Joints et enduits

Ils sont au mortier de chaux naturelle ou de chaux-plâtre gros. Quand les maçonneries ne sont pas simplement jointoyées, les enduits sont appliqués à pierre vue ou totalement (enduit couvrant). L'utilisation de la chaux aérienne comme liant permet à l'eau de pluie

de glisser sur la paroi sans pénétrer dans le mur. Contrairement aux joints et enduits au ciment, la chaux laisse respirer la maçonnerie sans enfermer l'humidité.

La teinte et la texture de l'enduit dépendent de la couleur des sables utilisés et du travail de finition.

Dans le cas où le soubassement

reçoit un enduit couvrant, la chaux aérienne peut être remplacée ou complétée par de la chaux hydraulique naturelle (NHL 2 ou 3,5 maxi), plus résistante à l'humidité. L'enduit du soubassement est posé en couche plus épaisse (+2-3cm).

L'entretien de l'enduit se fera par l'application d'un badigeon de chaux.

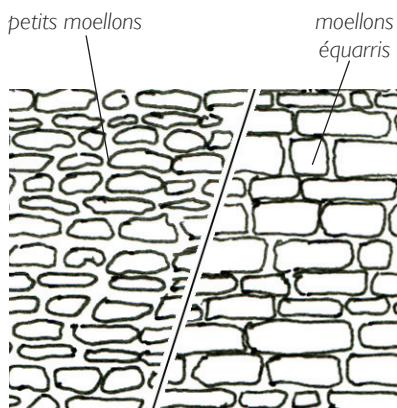

Mur en moellon jointoyé



Mur en moellon enduit à pierre vue

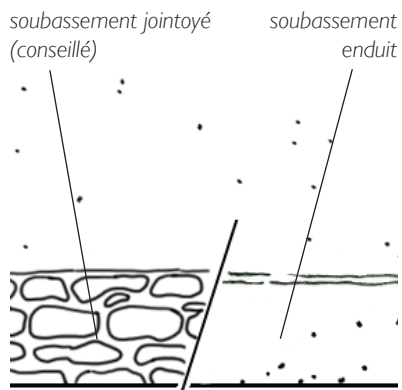

Mur en moellon avec enduit couvrant

La coloration des joints et des enduits

Ces matériaux naturels ne possèdent pas qu'une seule couleur dans leur masse. Du fait de leur texture, ils offrent un panel de teintes très variées. Ils ne peuvent donc pas être remplacés par une peinture ou un enduit d'une seule teinte.

Les joints et les enduits des murs en pierre

Les beiges colorés



Les beiges rosés



Les beiges ocres



Les joints des murs en brique

Les tons neutres

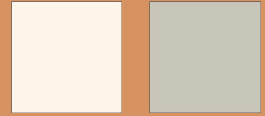

Les beiges cendrés

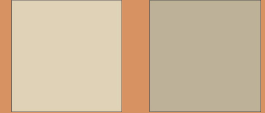

Les beiges rosés

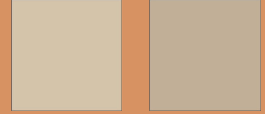

La texture des enduits

En fonction de la taille des grains de sable utilisés généralement (0,2 ou 0,4) pour la confection de l'enduit, la texture sera différente. Pour un mur de clôture, le choix de la texture est fonction de l'ouvrage et de la finition souhaitée.



Enduit couvrant à texture grossière



Enduit à pierre vue à texture fine

La finition

Pour les murs de pierres peu gélives, l'enduit à pierre vue est appliqué. Il est en général terminé par un brosseage. Seules les têtes de pierre non gélives restent apparentes.

Pour les murs de pierres gélives, l'enduit est couvrant et les finitions multiples. Plus la surface est talochée, plus l'aspect final sera lisse. Pour un mur de clôture, il convient de ne pas trop lisser la surface. Cela le rigidifie et lui donne l'aspect d'un mur en béton. Autrefois, les murs étaient couverts d'un badigeon de chaux que l'on renouvelait tous les 25-30 ans. Cela permettait de protéger l'enduit.



Enduit à pierre vue brossé avant séchage complet



Enduit couvrant lissé à la taloche en bois complet



Enduit couvrant étiré à la taloche



Badigeon au lait de chaux



L'humidité s'accumule à l'arrière de l'enduit ciment appliqué sur un mur de brique ou de pierre. Les joints s'effritent et l'enduit se détache très rapidement



Ce mur en pierre de taille a été réalisé avec un calcaire tendre et gélif. La pierre s'effrite et se dégrade (alvéolisation et desquamation)



Le soubassement est plus altéré que le reste du mur. Le phénomène est ici accentué parce qu'il s'agit d'un enduit ciment

Dégradation de l'enduit ou disparition des joints

- Supprimer ce qui reste de l'ancien enduit ou des joints abîmés. Piocher et brosser afin de bien nettoyer la surface du mur (pierre ou brique).
- Rejointoyer les pierres et les briques avec un mortier de chaux naturelle ou de chaux-plâtre gros.
- Dans le cas d'un mur en pierre gélive, refaire un enduit couvrant à la chaux ou chaux-plâtre gros.
- Si les moellons de pierre sont non gélifs (grès, silex, calcaire dur,...), l'enduit pourra laisser apparentes les têtes de moellons, c'est ce qu'on appelle un enduit à pierre vue.

Ne jamais utiliser d'enduit ciment qui empêchera les maçonneries anciennes de «respirer» et qui se détachera assez vite de la surface du mur. Un enduit à la chaux naturelle, s'il est bien mis en oeuvre et entretenu, peut être très pérenne.

Dégradation du soubassement

Le soubassement est exposé au rejaillissement des gouttes d'eau mettant à rude épreuve l'enduit ou les joints qui s'y trouvent. Il convient de les reprendre régulièrement sur cette partie. Plus résistante à la pluie, la chaux hydraulique naturelle pourra remplacer ou compléter la chaux aérienne dans la composition des joints du soubassement.

Préférer un rejointoiement plutôt que la pose d'un enduit sur cette partie du mur.

Nota : il peut être parfois toléré sur la hauteur du soubassement d'ajouter un peu de ciment au mortier de chaux (mortier bâtard).

Percements

Dans le cas du percement d'une nouvelle entrée dans un mur existant, l'ouverture créée devra généralement être encadrée par des chaînes verticales harpées (voir chapitre «Tête de mur, angle et chaîne» p.10). Ce mode constructif permet de solidariser le mur existant et l'encadrement. Sans harpage, le mur risque de se détacher du pilier ou de se détériorer. Ce chaînage devra être constitué de matériaux durs et résistants aux chocs.

Effondrements

Lorsqu'un effondrement ne peut pas être réparé rapidement, un mortier sera appliqué sur le couronnement des ruines afin de stopper le processus d'effondrement.

Dans le cas d'un mur d'enceinte de domaine ou de jardin, le mur devra être remonté à l'identique, en pierres ou briques.

Si ce mur possède initialement un enduit couvrant, la partie effondrée pourra être éventuellement refaite en parpaings de ciment ou en briques creuses puis couvertes sur ses deux faces d'un enduit traditionnel à la chaux naturelle. Le couronnement devra être de même nature (matériaux et forme) que celui du reste du mur.



Un mur laissé en l'état après effondrement



Sans protection le mur continue de se détériorer



Une palissade bois assure temporairement le rôle de masque de la partie effondrée

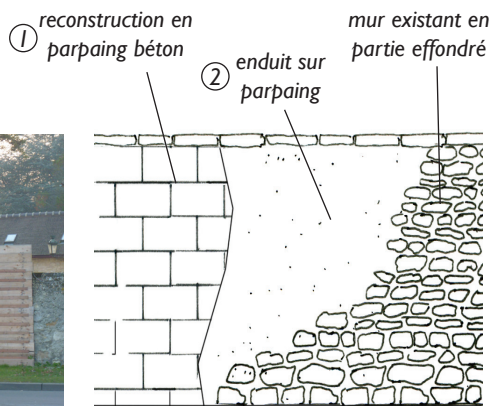

Mur effondré complété à moindre frais par un mur en parpaing enduit à la chaux

Création d'un mur avec des matériaux traditionnels

Un mur est composé de trois parties : le soubassement, le remplissage et le couronnement.

Quelle que soit la nature des matériaux utilisés, un mur devra comporter ces trois parties pour durer dans le temps.

Nota : les joints et enduits seront composés d'un mortier traditionnel ou chaux-plâtre gros (voir chapitre «Joints et enduits» p.10).

Soubassement

Il devra être réalisé en matériaux non gélifs, calcaire dur, grès ou brique. Il sera jointoyé et pourra éventuellement être couvert d'un enduit à pierre vue, mais on évitera au maximum les enduits couvrants qui demandent plus d'entretien en soubassement.

Remplissage

Il sera réalisé en calcaire, grès ou brique. Si les matériaux choisis sont en partie non gélifs et durs, ils pourront être recouvert d'un en-

duit à pierre vue. S'ils sont tendres ou gélifs, ils seront protégés par un enduit couvrant.

Il est donc indispensable de bien connaître la nature des matériaux constituant le mur.

Couronnement

Il sera de même nature que le soubassement (pierre ou brique) en tuile ou au mortier de chaux en glâcis. Pour choisir le type de couronnement, reportez-vous au chapitre «Couronnement» p.9.

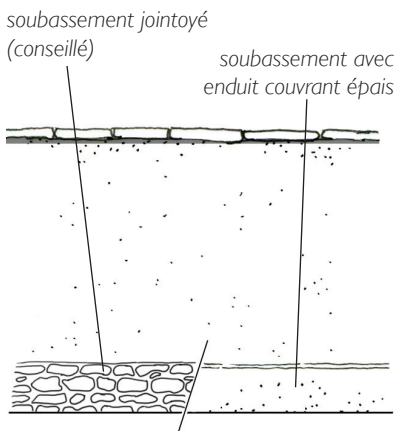

Mur en moellon avec enduit couvrant

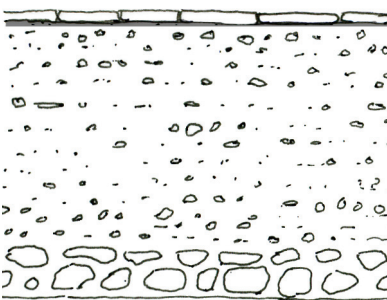

Mur en moellon enduit à pierre vue

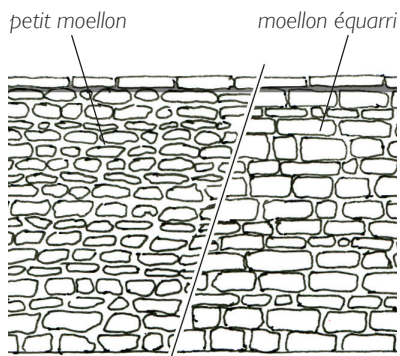

Mur en moellon jointoyé

Création d'un mur avec des matériaux contemporains ou nouveaux

Deux exemples de construction en matériaux contemporains

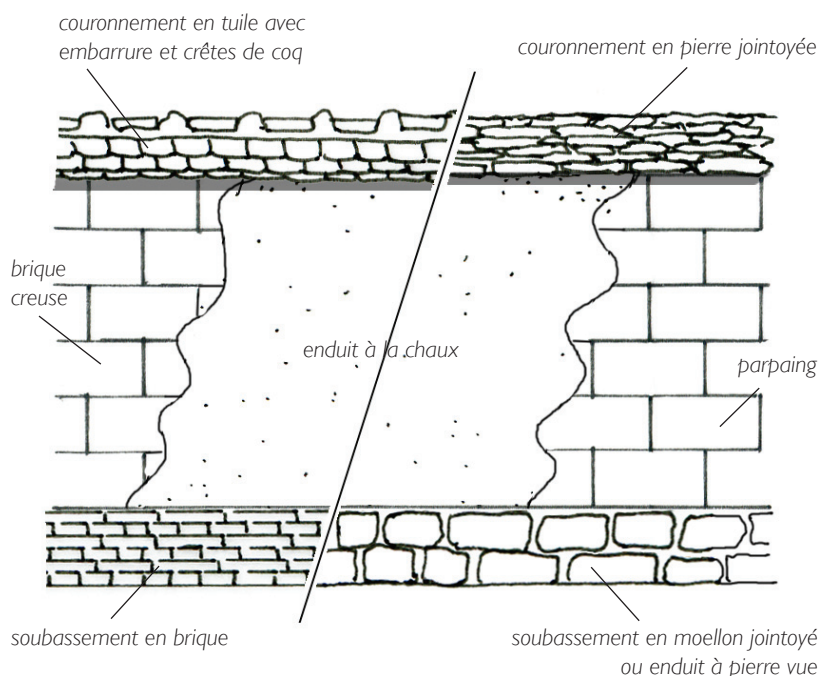

Parpaing de ciment et brique creuse

Il est possible d'utiliser des matériaux contemporains tout en conservant un aspect de mur traditionnel.

Le mur peut être monté en parpaing ou brique creuse et recevoir un enduit couvrant composé d'un mortier traditionnel à la chaux naturelle. L'enduit comprendra un gobetis, un corps d'enduit et une couche de finition qu'il ne faudra pas trop étirer (lisser) pour conserver un aspect traditionnel.

En revanche, les parties structurantes et protectrices du mur, soubassement, couronnement et tête de mur, devront être montées en matériaux traditionnels non gélifs (pierre, brique ou tuile) s'ils ne sont pas recouverts complètement d'un enduit couvrant.

Terre

Sur les plateaux limoneux du Parc (voir le chapitre géologie du livret «Les clôtures sur le Parc naturel régional, Histoire, contextes et typologies»), les murs de clôtures pourraient aussi être construits en terre. En effet, le limon fin et la terre argileuse, jadis utilisés pour la fabrication de brique, peuvent aussi servir à la construction de mur en bauge ou en pisé. Ces techniques très présentes dans le quart nord-ouest et le sud de la France sont diffusées, à partir du XIXe siècle dans le nord de la France et en région parisienne. Cela permettait de limiter l'usage du bois (matériau rare et inflammable) et de monter des murs rapidement et à moindre frais.

Ce mode constructif peut être mobilisé pour de grand linéaire de mur. Il doit comporter un soubassement en pierre et un couronnement en tuile.

Si la terre est correctement mise en oeuvre (bien tassée) et que le soubassement et le couronnement protègent bien le corps du mur, les murs en terre possèdent une grande longévité.

14

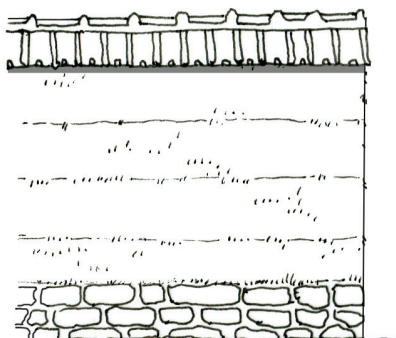
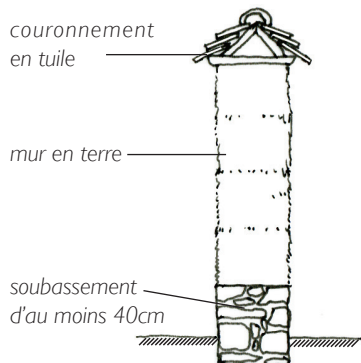

Le pisé est un mur en terre tassée entre des planches (les banches). En fonction de la structure de la terre disponible, un ajout de chaux peut être nécessaire.

La bauge est un mélange de terre et de fibres (paille) que l'on superpose et tasse par levées successives. La surface du mur est découpée au paroir (bêche tranchante).



Mur de clôture en pisé



Mur en bauge en cours de construction

Détails

Tête de mur et angle

Même dans le cas d'une création, le nouveau mur devra comporter des têtes de mur et des angles bien mis en œuvre, solides et solidaires du reste du mur (voir chapitre p.10).



Des pierres d'angles pour chaque ouverture, ici à Orry-la-Ville

Construire un mur dans une pente

Si votre nouveau mur s'inscrit dans une pente, le haut du mur devra suivre le dénivelé de manière à ce que sa hauteur soit constante. Eviter de construire un mur haut en espalier.



Un mur domanial suit le relief, ici à Fontaine-Chaalis

Ecologie

Mur et végétation

La végétation de type lierre et grande fougère qui s'immisce entre les pierres et les déchausse doit être régulièrement enlevée pour garantir la pérennité d'un mur.

En revanche, les mousses, campanules et petites fougères présentent des racines fines qui occasionnent peu de dégâts et participent à la biodiversité en ville.

Des plantes grimpantes comme les rosiers, les glycines ou les clématites peuvent être conduites sur le mur sans soucis.

Le pied du mur peut aussi accueillir des plantations de petite taille. Ces dernières apporteront une protection supplémentaire au soubassement.

Passage pour la petite faune sauvage

Afin de permettre à la petite faune sauvage (hérisson, écureuil, batraciens...) de traverser les jardins, un passage peut être ménagé dans le soubassement du mur.



Les murs sont le support d'une grande biodiversité, ici à Avilly-Saint-Léonard

Dans certaines communes du Parc, comme à Montepilloy, lézards ou crapauds alytes viennent nicher entre les pierres des soubassements des murs. Les enduits sont alors à éviter et les joints doivent rester creux. Des «niches» peuvent aussi être aménagées.





Les murs bahuts mettent en scène les maisons depuis la rue, ici à Senlis

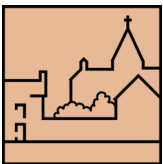

Centre-bourg

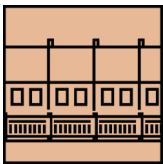

Cité ouvrière



Villa

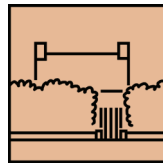

Lotissement et
quartier pavillonnaire

Le mur bahut

Situation

Le mur bahut est très largement une création du XIX^e siècle industriel. Il se développe donc dans les quartiers créés à cette période aux franges des centres historiques des villages, principalement dans les résidences bourgeoises de villégiature ou villas, les pavillons plus modestes et les maisons de cadre des cités industrielles. Le mur bahut est ensuite édifié tout au long du XX^e siècle sous des formes plus simples et avec l'emploi de matériaux plus modestes au fil du temps.



Description

Anatomie d'un mur bahut

Le mur bahut est constitué de deux parties principales : le muret bas maçonné, traditionnellement en pierre ou en brique, pro-

tégé par un couronnement et la rehausse en fer forgé, en grille ou en bois qui met en scène le jardin devant la maison.

Le mur bahut est structuré en travées et ponctué de piers ou montants qui encadrent généralement le portillon et le portail.

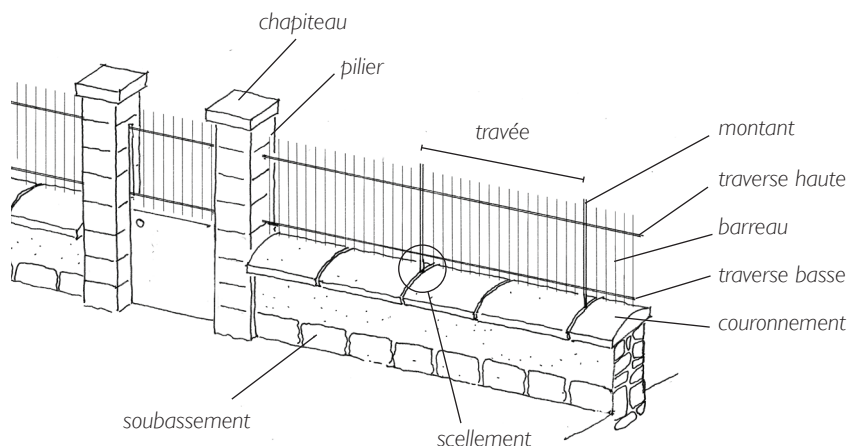

Mur bahut rehaussé d'une grille

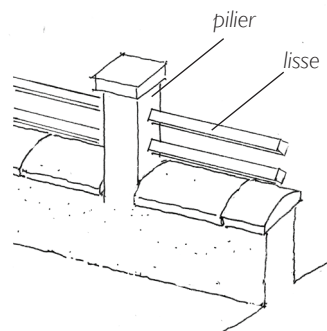

Mur bahut rehaussé de lisses

Les grands principes

Mise en scène de la maison

Le mur bahut assure une certaine porosité de la clôture permettant de voir la maison depuis la rue.

Les caractères architecturaux et les matériaux principaux de la maison se retrouvent dans la composition de la clôture

Hiérarchie des matériaux

La structure des murs bahuts impose un ordonnancement qui est assuré par l'usage raisonné des matériaux. Des matériaux nobles et solides, tels que la pierre, sont utilisés pour les parties les plus exposées aux intempéries (soubassement et couronnement).



Création de plans successifs et mise en scène de la maison depuis la rue : le mur bahut (1), la végétation du jardin (2), la maison (3)

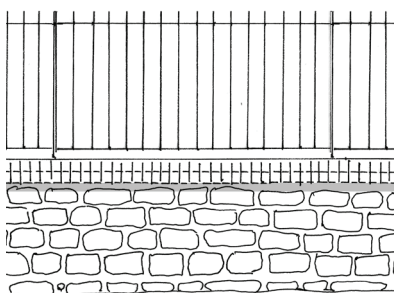

Mur en moellon et couronnement en brique

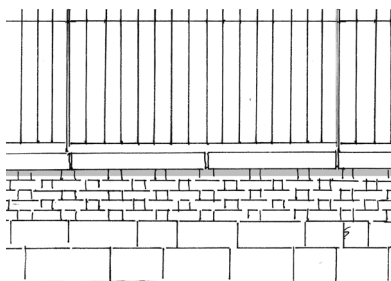

Couronnement et soubassement en pierre de taille, remplissage en brique

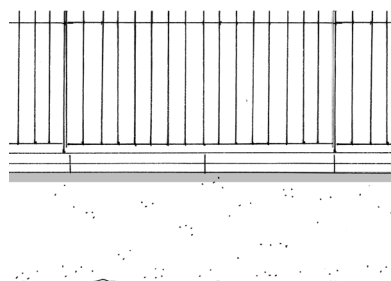

Mur en parpaings enduits et couronnement en pierre

A chaque habitat son type de mur bahut

Richesses typologiques

Le territoire du Parc accueille des types d'habitat très divers, de la grande demeure à la villa de villégiature jusqu'à la résidence principale, à destination des classes

bourgeoises, moyennes ou plus modestes. Chacune de ces catégories adapte les choix de matériaux, de mise en oeuvre, de modénature en fonction de ses capacités éco-

nomiques, de la disponibilité des ressources et des compétences des entrepreneurs. D'une manière générale, le style du mur bahut s'accorde avec la maison qu'il enclôt.

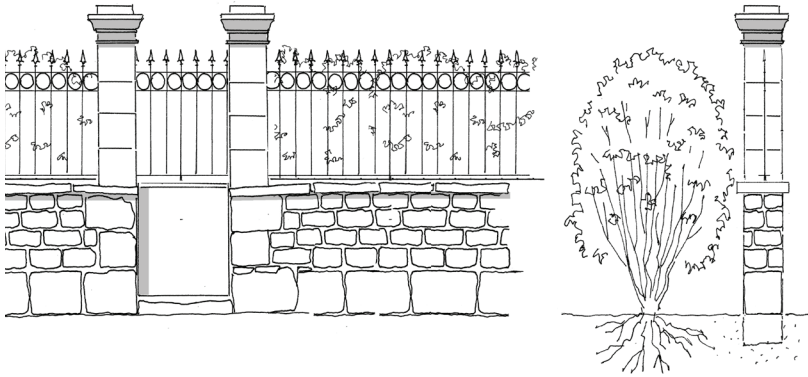

Mur bahut en pierre équerrie assisée rehaussé d'une grille avec soubassement en pierre de taille

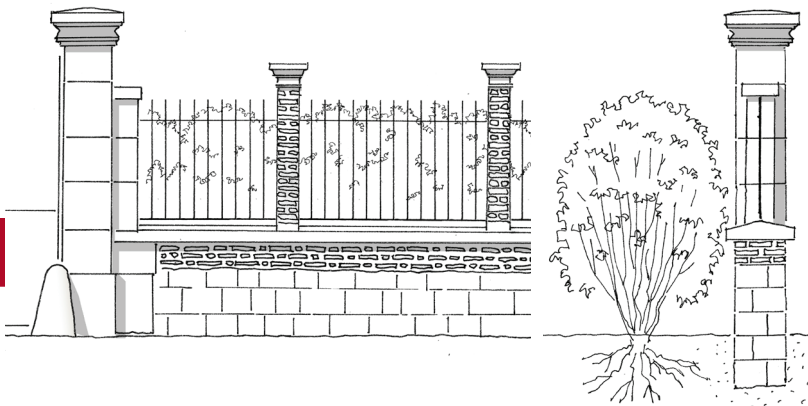

Mur bahut en pierre et brique rehaussé d'une grille avec piliers intermédiaires en brique

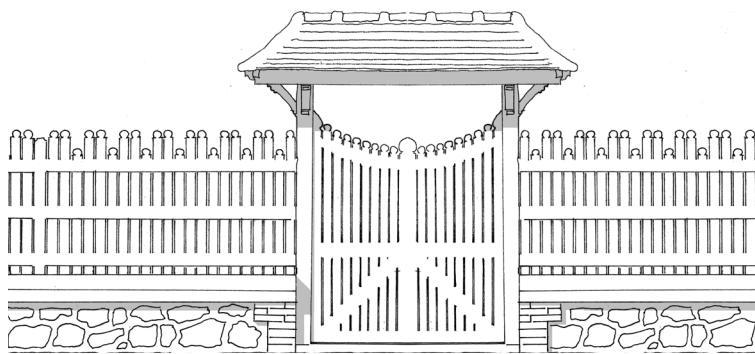

Mur bahut en moellon rehaussé d'un barreaudage bois et auvent couvert de tuile plate

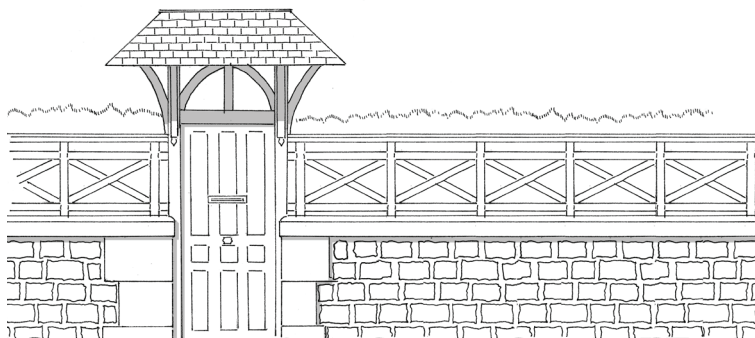

Mur bahut en pierre rehaussé d'une barreaudage bois et auvent couvert d'ardoise

Grandes demeures

Le mur, en pierre ou en brique, est rehaussé d'une grille en fer forgé avec modénature. Il est important de respecter la hiérarchie des lits de maçonnerie : le couronnement et le soubassement du muret, ainsi que les piliers sont généralement constitués de matériaux respirants, durs et non gélifs tels que la pierre de taille. Le soubassement protège le bas du mur de l'humidité et peut être composé de pierres plus grosses. La stabilité du mur dépend d'un entretien attentif de la maçonnerie (voir chapitre «Le mur haut maçonné» p.8, ou le cahier de recommandation de la commune). La grille ouvragée est souvent le fruit d'un travail artisanal élaboré aujourd'hui difficile à restituer ; son entretien est donc primordial. Le portail est encadré de piliers et présente une grille en accord avec celle du muret.

Villas

La villa se caractérise par des extensions qui cadrent le paysage tels que les débords de toiture, les bow-windows ou les balcons travaillés. Ces éléments de bois se retrouvent dans la clôture. Sa composition est assez libre et variée mais elle est toujours associée à l'architecture de la villa. Le rapport de proportion entre le muret et la rehausse peut aller jusqu'à 1/2. Le muret témoigne d'une grande liberté dans le choix des matériaux (principalement pierre de taille, moellon et brique). Les agencements de maçonnerie sont savants et les harmonies colorées recherchées. La rehausse est souvent constituée d'assemblages structurés en bois peint de teinte très claire (proche du blanc). Un auvent caractéristique marque l'entrée (porte et/ou portail) et la protège des eaux de pluie.

Maisons de ville

La clôture témoigne ici d'un large panel de solutions possibles. Elle peut associer pierre de taille, moellon, meulière, brique, métal, bois et grillage mais reste caractérisée par une certaine simplicité des formes. La maçonnerie est moins présente, les piliers intermédiaires disparaissent au profit de poteaux, souvent soutenus par des jambages. Les matériaux restent hiérarchisés selon leur résistance : la pierre, plus dure, est privilégiée pour les piliers bordant les entrées et les couronnements tandis que la brique est souvent utilisée pour le remplissage.

Le muret peut être très bas (entre 30 et 50 cm) et le rehaussement plus haute (100 à 150 cm). Ce dernier peut être en bois ou peut se limiter à une grille en fer forgé, voire à un simple grillage.

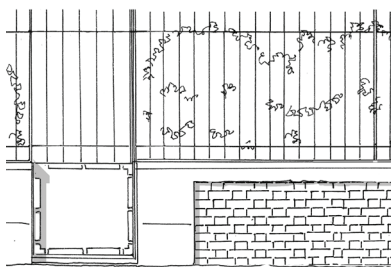

Mur bahut en brique et pierre de taille rehaussé d'une grille

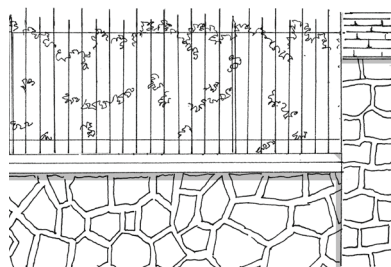

Mur bahut en pierre meulière rehaussé d'une grille

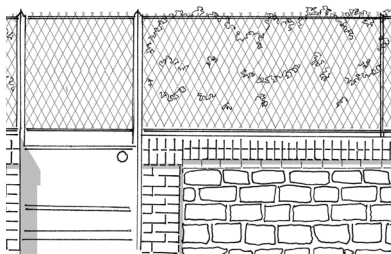

Mur bahut en brique et pierre équerrie rehaussé d'un grillage

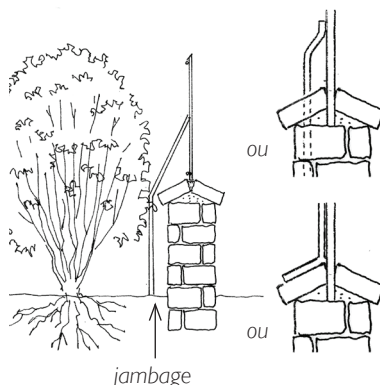

Lotissements du XXe siècle

Dans ce cas le muret est généralement constitué de parpaings de béton enduits. Le couronnement du muret est souvent en béton lisse préfabriqué.

La rehausse est une grille composée de cadres métalliques remplis de grillage ondulé ou de métal déployé, reliés entre eux par des poteaux métalliques. Cette grille, organisée en travées, se décline en portail et portillon et assure ainsi une continuité stylistique sur l'ensemble de la clôture.

Il peut également être constitué de lisses en métal, en bois ou en béton.

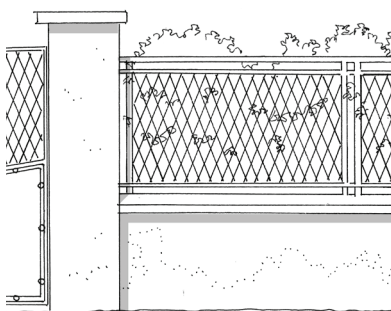

Mur bahut en parpaing de béton enduit rehaussé d'un grillage composé

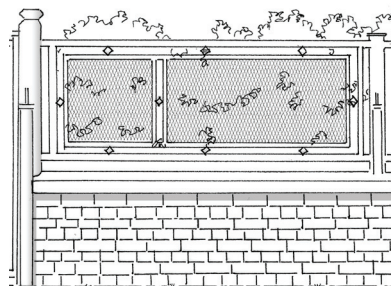

Mur bahut en brique rehaussé d'un grillage composé

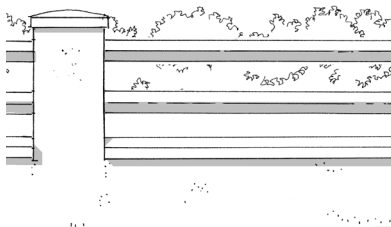

Mur bahut en parpaing de béton enduit rehaussé de lisses en béton

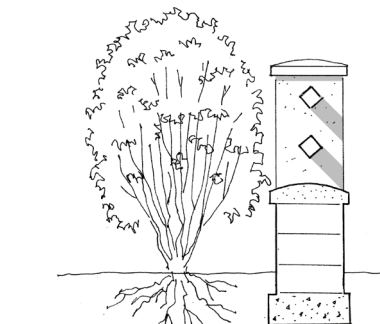

Restauration et transformation



Rouille

Les grilles rouillées doivent être décapées et traitées de la manière la plus respectueuse possible de l'environnement. Une bâche doit être installée avant le traitement afin de recueillir les résidus de rouille ou les coulures de décapant. Le décapage mécanique à l'aide d'une meuleuse, d'une ponceuse, d'une brosse ou d'une lime - moins toxique que le décapage chimique - est à privilégier. Si un décapage chimique est nécessaire, des produits décapants écologiques seront utilisés. Pour garantir la stabilité structurelle de la clôture, la rouille doit être traitée en profondeur, notamment aux points de scellement de la grille dans la maçonnerie.

Il s'agit ainsi par exemple de bien cureter le couronnement à la base du barreaudage et de calfeutrer les joints avec un mortier souple (apport d'une résine). Une sous-couche isolante pour métaux ferreux et une peinture anti-rouille écologiques seront appliquées en finition.

Remplacement

Lorsque l'état de la grille nécessite un remplacement, les montants doivent être conservés et restaurés autant que possible. Un grillage peut être substitué au barreaudage. Il suivra alors les règles de composition de la partie haute du remplissage exposées dans les chapitres suivants.

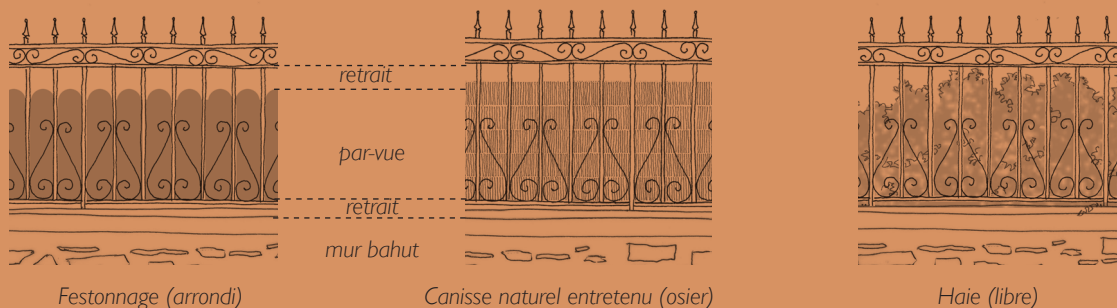

Festonnage (arrondi)

Canisse naturel entretenu (osier)

Haie (libre)

Dispositif occultant

Festonnage : il sera placé de manière à ce que le barreaudage soit visible depuis la rue. Un espacement doit être prévu entre le couronnement du muret et le festonnage, ainsi qu'au niveau de la traverse haute de la grille. Une ornementation du festonnage en accord avec la façade de la maison est à privilégier.

Canisse : la pose d'un canisse doit respecter les mêmes règles de composition qui s'appliquent au festonnage : barreaudage visible depuis la rue, retrait par rapport au couronnement du muret (et au niveau de la traverse supérieure). Le canisse doit être en osier (le bambou exotique et les résineux importés ayant une empreinte écologique plus importante) et doit être entretenu.

Haie : elle reste le dispositif pare-vue à favoriser. Libre ou taillée, elle présente des qualités esthétiques et paysagères et participe au maintien de la biodiversité ainsi qu'à la protection des eaux et des sols. La haie doit être entretenue et taillée régulièrement de manière à ne pas dépasser la traverse haute de la grille (voir chapitre «La haie» p. 24).



La couleur de la rehausse, grille et barreaudage en bois

Harmonie des teintes

Les teintes unies seront privilégiées. À l'échelle de la maison, une harmonie de couleurs doit être conçue entre les composants des clôtures tels que grilles, portails et portillons - et ceux de la maison comme les portes, volets et garde-corps. Afin de limiter le nombre de coloris et maintenir une cohérence d'ensemble, il est conseillé de faire le choix d'une même couleur pour le portail, le portillon et la rehausse. **Il est conseillé de traiter la question de la couleur avec sobriété.**

Evaluation des proportions

À l'échelle de la clôture, il s'agira également d'évaluer la proportion des surfaces à peindre. Les grandes surfaces de type portails pleins seront ainsi peints en harmonie avec la maçonnerie afin de les intégrer à la teinte du mur. Les grilles et grillages seront plutôt de couleur sombre pour se fondre dans la masse végétale de la haie. Pour les barreaudages et lisses en bois, une teinte claire (blanc ombré) ou un aspect brut - avec une protection sans teinte par exemple - sont généralement recommandés.



Les cahiers de recommandations architecturales, édités par le Parc naturel régional et concernant de nombreuses communes du Parc, comportent une fiche « couleurs » à laquelle on peut se référer.

Exemple d'harmonies colorées à l'échelle de la clôture et en cohérence avec la maison



Insertion en contraste

Insertion en ton sur ton

Grille en ferronnerie sobre

Barreaudage en bois peint en blanc

Les peintures

Impact environnemental

Privilégier les peintures extérieures labellisées. Les labels s'attachent à réduire les effets négatifs des produits sur l'environnement tout au long de leur cycle de vie. L'écolabel français **NF Environnement** interdit par exemple la présence de métaux lourds (cadmium, plomb, chrome VI, mercure et arsenic). Plus strict, l'**écolabel européen** représenté par un fleur garantit en plus une teneur limitée en COV (composés organiques volatils). Créé en 1978, le label allemand, l'**Ange Bleu**, définit un cahier des charges strict limitant fortement les COV et exclut les composants considérés comme toxiques, cancérigènes, mutagènes ou reprotoxiques.

Durabilité

Pour les finitions extérieures, préférer des peintures à faible impact environnemental de type **hydrophiliolite acrylique** ou à **base d'huile de lin et de résine naturelle**, moins polluantes que les peintures glycérophtaliques et alkydes.

À base d'eau, la peinture **acrylique** n'adhère pas aux surfaces métalliques, mais est recommandée pour le bois. Elle est microporeuse et permet ainsi au support de respirer et à l'humidité de s'évacuer. Elle est aussi résistante aux intempéries et aux UV, peu odorante, facile à nettoyer et plus saine car contenant moins de COV. Légèrement élastique, elle s'adapte aux mouvements du bois. Les **peintures écologiques** à base d'huile de lin et de résine naturelle offrent une bonne adhérence et un bon pouvoir masquant sur le métal entièrement débarassé de sa rouille.

Mise en oeuvre

La préparation du support est déterminante pour la réussite de la peinture extérieure. Il doit être **sec, sain, sans fissure ni moisissure et non pulvérulent**. Il est important d'éliminer toutes traces de peintures écaillées par brossage puis ponçage, puis de laver le support à haute pression, de le traiter, dans le cas du bois, de reboucher les fissures avec un mastic d'étanchéité, d'appliquer un fixateur adapté et de laisser sécher complètement la surface. L'application d'une peinture extérieure nécessite une température moyenne, il faut donc **éviter de peindre en plein soleil**. En séchant trop vite la peinture risque de se fissurer. L'atmosphère ne doit pas non plus être trop humide. Dans tous les cas se référer aux indications sur le pot de peinture.



Création d'un mur bahut rehaussé de grille : règles de composition

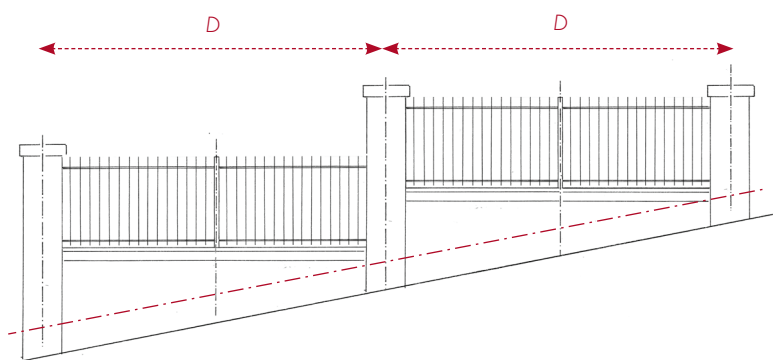
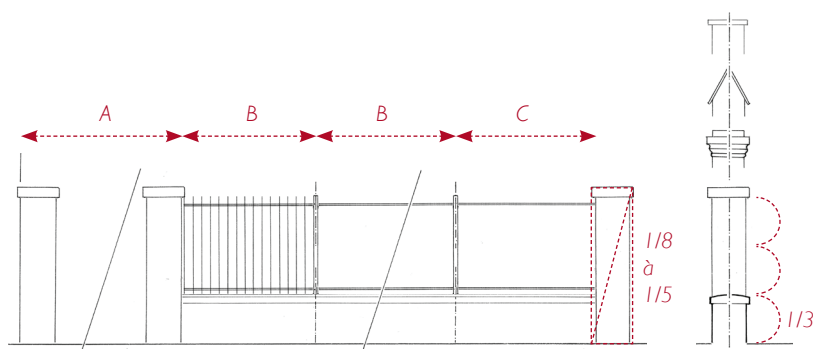

Structure régulière

Le mur bahut est structuré dans la longueur en fonction des éléments qui le composent : les accès (A) dont la dimension est déterminée par les largeurs de passage, la travée de base (B) qui se répète autant de fois que possible et enfin la travée finale (C) qui s'ajuste pour terminer la longueur.

Proportions harmonieuses

Le mur bahut, la rehausse et les piliers répondent à des règles de proportions qui assurent une esthétique harmonieuse à la clôture. Ainsi la hauteur du mur bahut est comprise entre un quart et la moitié de la hauteur totale de la clôture.

Adapter au terrain

Afin de conserver une structure cohérente, le mur bahut et sa rehausse doivent suivre la pente naturelle du terrain en redents. Chaque redent sera de même largeur (D).

22

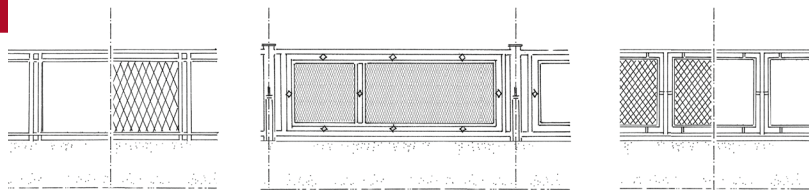

Composer la rehausse

La composition de la partie supérieure du mur bahut est déterminante quant à l'impact esthétique de la clôture. Ne pas simplement tendre un grillage entre des poteaux, mais créer un rythme et des travées grâce à des cadres métalliques, que du grillage à torsion, du métal déployé ou une tôle viendront remplir.

Harmoniser avec les clôtures voisines

L'attention de chacun vis-à-vis du contexte immédiat de sa propriété est primordiale pour assurer une continuité et une cohérence esthétique avec les autres clôtures de la rue.



Création d'un mur avec des matériaux traditionnels

Rehausse

La rehausse peut être une grille métallique ou un barreaudage en bois peint en ton clair de type blanc ombré ou d'aspect brut. Pour la grille, il s'agit de privilégier l'acier et un modèle simple plutôt de teinte foncée. Le barreaudage bois est scellé dans le muret par des connecteurs métalliques non visibles afin de protéger sa base de l'humidité.

Maçonnerie

Le muret est composé de trois parties : le soubassement, le remplissage et le couronnement. Se référer au chapitre «Mur haut maçonné» p. 14 pour les recommandations concernant la maçonnerie traditionnelle.

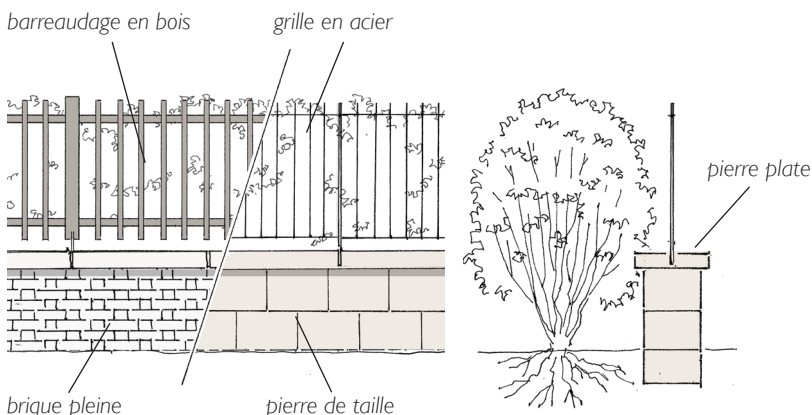

Création d'un mur avec des matériaux contemporains

Rehausse

La rehausse peut être une grille en acier galvanisé ou peint de couleur sombre ou un grillage composé dans une structure et associé à une haie vive. L'aluminium est fortement déconseillé en raison de son impact environnemental fort et le PVC est à éviter car polluant et non-réparable.

Maçonnerie

Le muret peut être monté en parpaings de béton teintés dans la masse avec un joint au nu de même ton que la maçonnerie. Celle-ci peut également recevoir un enduit couvrant composé d'un mortier traditionnel à la chaux naturelle ou un parement en mulots (petite brique dont la largeur correspond à la moitié de celle d'une brique).

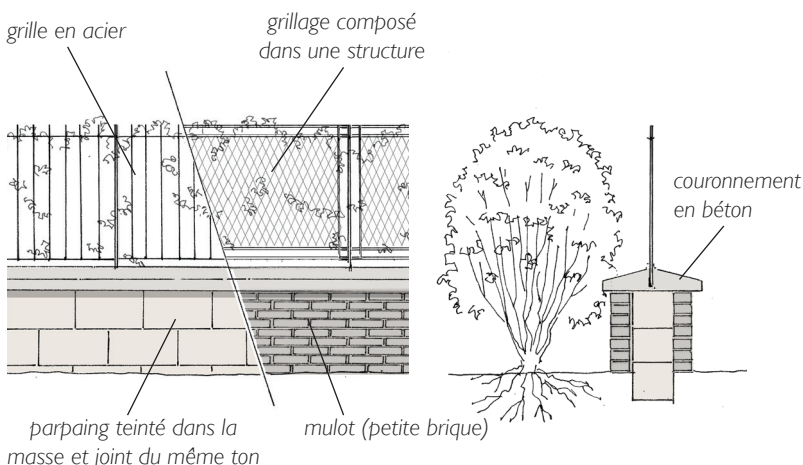

Il est possible d'utiliser des matériaux contemporains tout en respectant la composition traditionnelle du mur bahut





Haie vive à Orry-la Ville

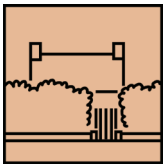

Lotissement et quartier pavillonnaire

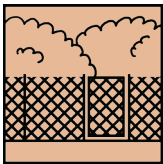

Jardins & Pâtures

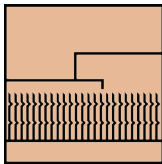

Zone d'activités

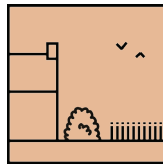

Limite ville - campagne

La haie

Situation

Le paysage agricole du Parc est caractérisé par les cultures en openfield (champs ouverts). La haie est quasiment absente de la campagne où elle n'apparaît qu'à de rares exceptions dans les vallées où est pratiqué l'élevage ou sur les plateaux céréaliers sous la forme de haies cynégétiques.

La haie est présente dans les centres historiques. Discrète, elle dessine la limite du jardin à l'arrière des maisons. Par contre, elle est omniprésente dans les quartiers pavillonnaires où elle sert autant de clôture sur rue que de limite mitoyenne.

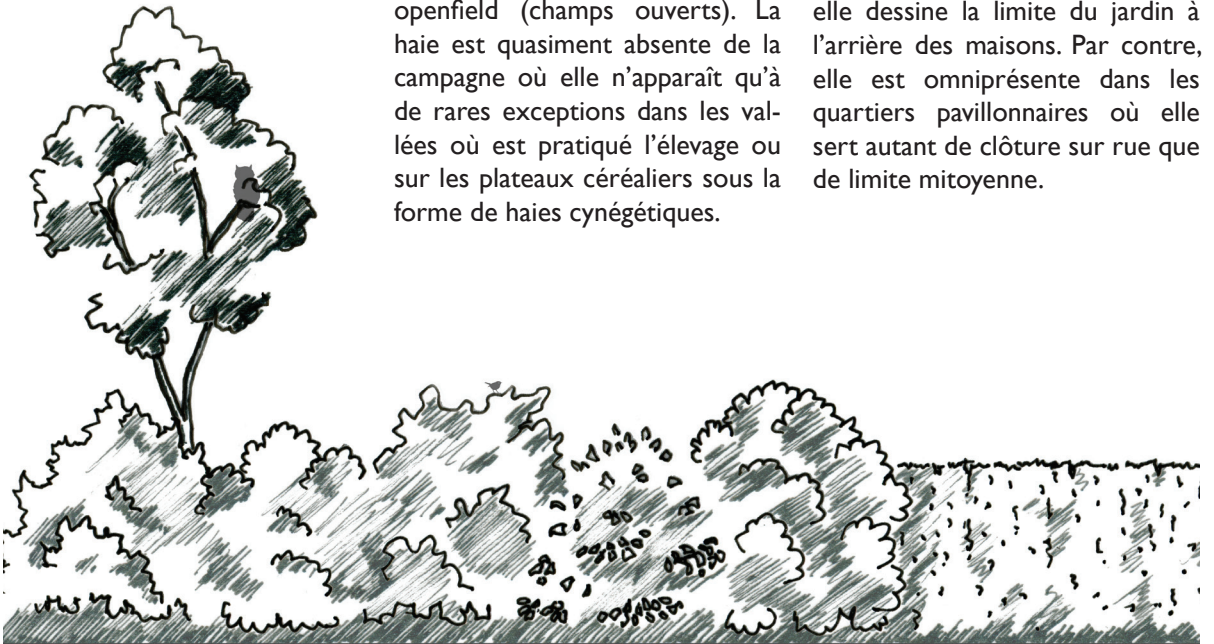

Description

La haie des villes

Composée d'arbres et d'arbustes, la haie est une clôture vivante qui permet, outre d'occulter la vue depuis la rue sur le jardin, d'amener de la biodiversité dans les villes. Elle est l'habitat de nombreux oiseaux et insectes et peut fournir des petits fruits comestibles (noisettes, amélanthes, nèfles, sureau...), hormis celle constituée de thuya ou de laurier-cerise.

Dispositif peu coûteux lors de sa mise en œuvre, la haie permet aussi de clore de grands linéaires, comme les parcelles d'une zone d'activité ou d'un équipement public (terrain de sport, école...). Si besoin, elle peut être doublée d'un grillage pour empêcher l'intrusion. Il existe deux types de haies en ville : la haie vive et la haie taillée.

La haie vive donne un aspect naturel et champêtre au jardin. Elle permet d'introduire une grande diversité d'essences végétales qui seront le support d'une biodiversité importante. Une taille tous les 2 à 3 ans en fonction des essences choisies suffit à son entretien.

La haie taillée donne un aspect architecturé au jardin en introduisant la ligne droite absente dans la nature. Elle supporte moins la grande diversité d'essences. Elle nécessite au moins une taille par an pour conserver son aspect maîtrisé.

La haie des champs

Sur le territoire du Parc, il en existe deux types : la haie bocagère et la haie cynégétique.

La haie bocagère est présente dans les vallées où est pratiqué l'élevage. Elle délimite les pâtures et les prairies humides, apporte de l'ombre au bétail et maintient l'équilibre écologique de ces espaces. Ces traces de bocage sont rares mais peuvent servir d'exemples pour le traitement des limites des parcelles agricoles, car l'effet brise-vent permet d'observer des augmentations dans les rendements de production.



Haie taillée à Coye-la-Forêt



La haie bocagère peut réduire de 30 à 50% la vitesse du vent sur 10 à 15 fois sa hauteur, ici à Béthemont-la-Forêt



La haie cynégétique (dédiée à la chasse), présente dans les grandes étendues de culture céréalière, offre un refuge aux gibiers. Elle est composée d'essences nourricières (baies et petits fruits) et peut être spécialisée pour le petit gibier, ici à Plailly

La haie d'essences exotiques nécessite une taille régulière chronophage et détériore la qualité du sol

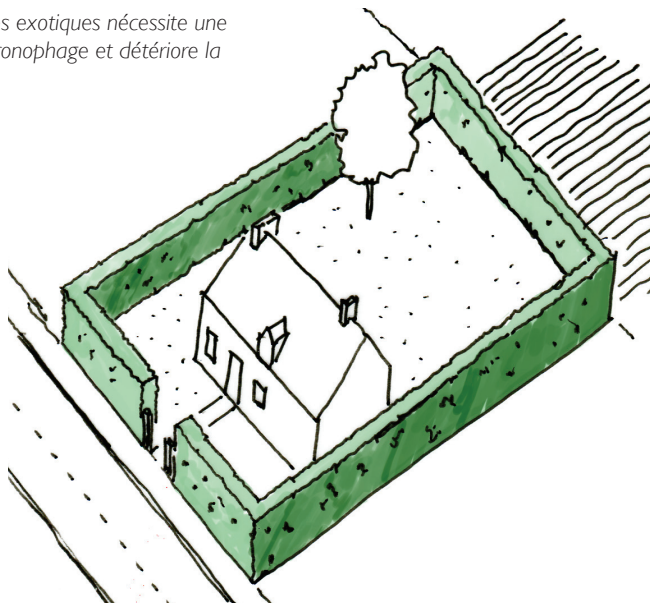

Associer une haie taillée à une haie vive et à d'autres dispositifs de clôture permet d'ouvrir le jardin sur son environnement

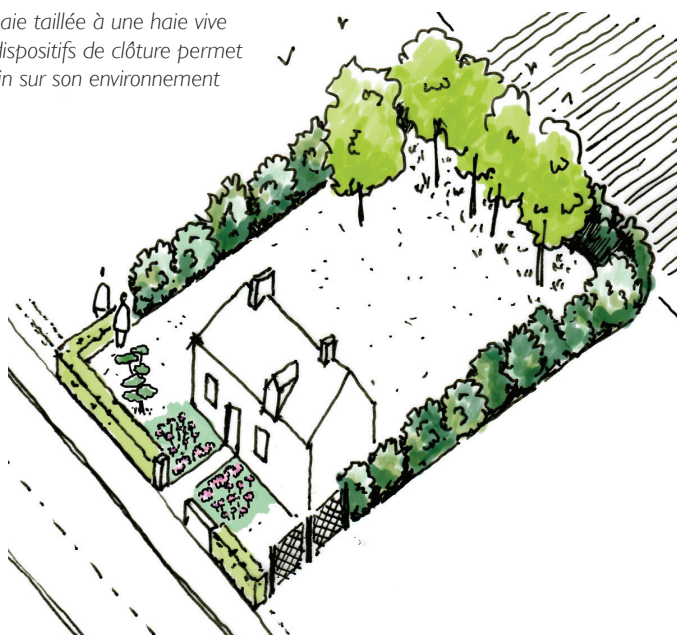

26

Changer de haie

Faire évoluer une haie

Avant de supprimer et de replanter une haie, il faut se demander quelle fonction est attendue : se cacher des voisins, participer à la mise en scène du jardin, empêcher les animaux sauvages de pénétrer, empêcher un animal domestique de se sauver, briser le vent, faire de l'ombre, produire des fruits, attirer des insectes, des animaux...?

En répondant à ces questions, il apparaît que le pourtour de la parcelle ne doit pas forcément être opacifié en totalité et empêcher la vue. Des haies basses ou un claustra bois permettent une communication visuelle entre jardins, favorisant les relations entre voisins. Une simple barrière ouvre le jardin sur la campagne lorsque la parcelle voisine est un champ cultivé.

De la même manière, le jardin sur rue peut être rendu visible depuis l'espace public et jouer son rôle de jardin de représentation et de mise en valeur de la maison.

La réflexion sur le projet de clôture peut amener à supprimer totalement la haie existante.

Pourquoi supprimer une haie exotique ?

La haie exotique est difficile à contrôler car elle pousse très rapidement. Elle n'abrite pratiquement aucun oiseau et ses feuilles acidifient le sol empêchant les autres essences de plantes de pousser à proximité. Elle n'est le support d'aucune biodiversité. En outre, la haie exotique est très sensible aux maladies.

Les essences exotiques seront remplacées par des essences d'arbustes plus cohérentes avec le contexte géographique (voir le chapitre «La géologie façonne le paysage» du cahier 1).

Attention! Certains lotissements sont exclusivement plantés d'essences exotiques qui participent à l'unité de l'ensemble. Le choix d'une essence locale persistante est alors conseillé.



Le thuya est couramment attaqué par la brupeste du genévrier, ici à Gouvieux

Choisir sa haie

Haie vive ou haie taillée

La haie vive et la haie taillée sont deux types de clôtures permettant d'offrir deux premiers plans très différents à la maison.

La première donne une image rustique où la nature s'exprime, les fleurs envahissent la haie au printemps, les fruits en été, les oiseaux, les hérissons, les amphibiens y trouvent refuge, la diversité de la flore y est grande.

La seconde propose un dessin plus architectural, urbain, dont les traits horizontaux et verticaux mettent en valeur, par opposition, la végétation du jardin. Généralement constituée d'une seule essence lui conférant un aspect homogène, elle permet une transition franche entre la rue et le jardin.

Le choix entre ces deux types de haies dépend principalement du contexte, urbain ou rural.



La haie vive donne vie à la façade et anime la rue. La diversité d'essences favorise la biodiversité



La haie taillée basse met en valeur un jardin fleuri. La pose d'un grillage masqué par la haie permet d'éviter l'intrusion d'animaux sauvages ou la fuite d'animaux domestiques

Entre jardins et champs

La haie vive est une alternative qualitative aux systèmes occultants couramment utilisés en fond de parcelle, comme les bâches plastiques, les canisses, les murs en parpaings... car le fond de parcelle est aussi la première image que l'on a du village depuis la campagne.



En fonds de parcelle, la haie vive assure une transition douce avec le paysage agricole

Haie bocagère

Pour profiter au mieux des bienfaits d'une haie, la réalisation d'un fossé drainant et d'un léger talus peut accompagner la plantation d'essences locales, source de nourriture pour la faune sauvage. Ombrière, brise-vent, refuge pour la faune, protection d'une flore spécifique, la haie agricole est un véritable écosystème à elle seule.



Haie bocagère dans les pâtures à Béthemont-la-Forêt

Quelles essences végétales planter ?



L'effet d'opacité recherché avec les essences exotiques peut être trouvé avec une haie composée de plusieurs essences locales, ici à Orry-la-Ville



La haie, doublée d'un barbelé, est une clôture qui offre de l'ombre au bétail l'été, ici à Béthemont-le-Forêt

Les feuilles du houx, persistantes et aux bords épineux, rendent la haie infranchissable

Le noisetier pousse vite et fournit des fruits appréciés par bon nombre d'animaux

L'aubépine est couverte de fleurs si elle est laissée libre, mais elle forme aussi de belles haies taillées

Les viornes développent une floraison généreuse qui attire les insectes

Les groseilliers se couvrent de fleurs puis de fruits, attirant insectes et oiseaux

Le troène, au feuillage persistant, est une bonne alternative aux essences exotiques

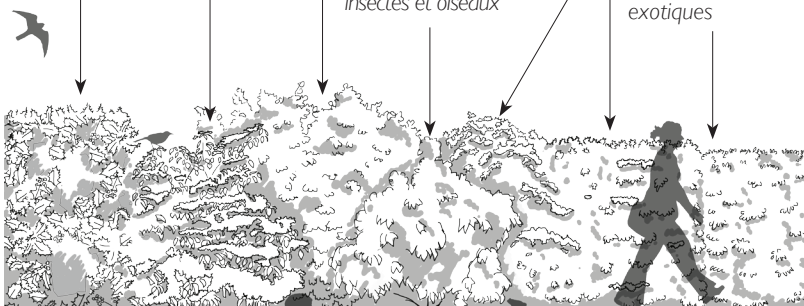

Les essences conseillées

En général, les essences locales assurent une bonne intégration des haies dans leur environnement.

Dans le cas d'une haie vive, il est intéressant d'associer trois ou quatre essences au minimum pour lui donner un aspect naturel. Les essences à planter sur le territoire du Parc peuvent être les différentes essences de viorne, le groseillier, le pommier sauvage, l'aubépine, le troène, le chèvrefeuille des bois, le prunellier, le noisetier, le fusain d'Europe, le saule...

Dans le cas d'une haie taillée, le charme, l'aubépine, le troène, le houx, le noisetier, l'érable, le hêtre, le fusain d'Europe...

Enfin, dans le cas d'une haie en milieu agricole, le chêne, le saule, le tilleul, l'orme, le merisier, le noyer, le châtaigner, l'érable sont parmi les grands arbres qui assurent le rôle de brise-vent. Une deuxième strate plus basse permettra d'enrichir la biodiversité végétale et animale de la haie.

Un document édité par le CAUE de l'Oise est disponible en ligne : «Quels végétaux pour quels aménagements». Il reprend le large panel des essences conseillées sur le territoire du Parc.

Une liste des essences conseillées et des espèces invasives à ne pas planter est disponible auprès du Parc naturel régional Oise - Pays de France.

Les essences locales

Leur diversité offre un grand choix de combinaisons pour réaliser une haie taillée ou libre.

La haie champêtre est un refuge pour les insectes et les animaux, auxquels elle peut offrir, en fonction des essences choisies, le logis et le couvert. Des espèces végétales naturelles (graminées, fleurs, lianes) s'installent dans la haie. Au bout de quelques années, un petit écosystème a vu le jour qui, associé aux autres haies, participe d'un réseau continu abritant la faune et la flore dans les villes et les villages du Parc.

Les grillages dans la haie

Dans les jardins, le grillage peut venir doubler une haie pour empêcher la divagation des animaux domestiques mais n'est pas une clôture en soi. Trois ans après la plantation, le grillage a déjà presque disparu dans la haie et peut servir de support aux plantes grimpantes aromatiques comme le chèvrefeuille ou certains rosiers odorants.

Attention, souvent considéré comme un grillage adapté au milieu urbain, le treillis soudé, clôture destinée aux sites industriels, ne convient pas aux villes, villages et zones pavillonnaires. En outre, il est souvent associé à des dispositifs opaques qui lui donnent un aspect peu qualitatif.

Le plessis

Economique et écologique, la haie plessée ou plessis est une technique ancestrale qui permet de clore un terrain tout en favorisant la biodiversité. Le pied de chaque plant est en partie fendu afin de le coucher sur le côté. Une cicatrisation se forme et les branches sont entremêlées pour former une haie très dense. Le plessis est une très bonne alternative au barbelé pour les pâtures, abritant un grand nombre d'animaux et d'insectes et évitant à la faune de se blesser.

Les essences exotiques

A l'image des autres types de clôture, la haie a changé de physiologie dans les années 1950 avec l'arrivée, non pas de nouveaux matériaux, mais de nouvelles essences, exotiques pour la plupart.

Les plus courantes, le thuya (*Thuja plicata* ou *Thuja occidentalis*), le laurier-cerise (*Prunus laurocerasus* 'Caucasica') et le cyprès (*Cupressocyparis leylandii*) ont un feuillage persistant (les feuilles ne tombent pas en hiver) mais présentent un faible intérêt sur le plan écologique.



La haie d'arbustes, colonisée de grimpantes, fait oublier le grillage qu'elle habille, ici à Orry-la-Ville



La haie plessée, dont les branches sont entremêlées, est infranchissable tout en abritant de nombreuses espèces animales, Loire Atlantique

Essence	Tailles / an	Biodiversité	Aspect
Locale taillée	1 taille	Importante	Architecturé
Locale libre	Tous les 3 ans	Très importante	Naturel
Exotique	1 à 2 tailles	Nulle	Banal

Le choix des essences exotiques ou locales doit se faire en connaissance des avantages et des inconvénients de celles-ci

Les techniques de plantation



Le bêchage assure l'aération du sol sans retourner la terre pour préserver la micro-faune du sol

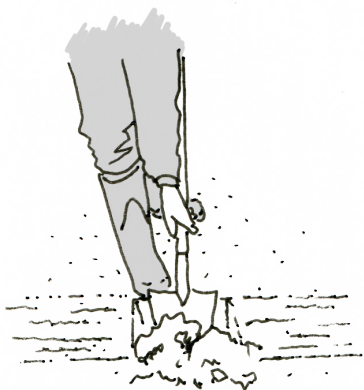

La petite fosse de plantation doit correspondre à l'envergure des racines des plants



A la plantation, vérifiez la profondeur, l'alignement et l'espacement entre les plants



Après la plantation, l'apport de terreau et le paillage, arroser abondamment permet une bonne reprise du système racinaire

Le travail du sol

De la qualité du sol dépendront la bonne reprise et la santé des plantations. Il est donc primordial de bien le préparer en bêchant à la fourche, au début de l'automne, le linéaire de la future haie sur une épaisseur d'une cinquantaine de centimètres. La terre ainsi aérée est prête à recevoir du compost.

La plantation

À la fin de l'automne, la plantation peut avoir lieu. Cette période est idéale car l'arbuste ou l'arbre développera son système racinaire alors que le développement de ses branches et de ses feuilles est au repos.

Il est conseillé de praliner (enduire d'une boue réalisée avec de la terre végétale) les racines nues des arbustes et des arbres, de planter en apportant du terreau en surface puis de plomber à l'eau (arrosage important au pied de chaque plant) et enfin de pailler avec des copeaux de bois ou éventuellement une bâche biodégradable qui pourra être recouverte de copeaux pour des raisons esthétiques.

Les associations d'essences caduques et persistantes

Associer des essences d'arbustes qui fleurissent à différentes périodes permet de profiter de la haie en toutes saisons. L'hiver, les essences à feuillage persistant (troène, genêt...) et marcescent (le charme par exemple) masquent en partie la vue et assurent ainsi l'intimité.

Sur de grands linéaires, attention à ne pas répéter systématiquement des associations d'essences et à veiller à ce que la haie ait un aspect naturel, comme si elle avait toujours été là.

Plantes invasives

Certaines plantes sont considérées comme invasives. Echappées des jardins, comme le buddleia (arbre à papillons), elles colonisent les friches et les lisières de forêt.

Réglementation pour les plantations

Les arbres, arbustes et arbrisseaux peuvent être plantés près de la limite des propriétés voisines dans le respect des règlements particuliers existants (Plan local d'urbanisme) ou des usages locaux constants et reconnus.

Distances à respecter

Hauteur de la plantation	Distance minimale à respecter en limite de propriété
$h \leq 2$ mètres	0,5 mètre
$h > 2$ mètre	2 mètres

Si les plantations voisines ne respectent pas les distances légales, vous pouvez exiger qu'elles soient réduites à la hauteur légale, sauf si elles existent depuis plus de 30 ans.

Plantations mitoyennes

Les plantations mitoyennes (haies ou arbres) peuvent être détruites jusqu'à la limite de propriété, à charge de construire un mur sur cette limite.

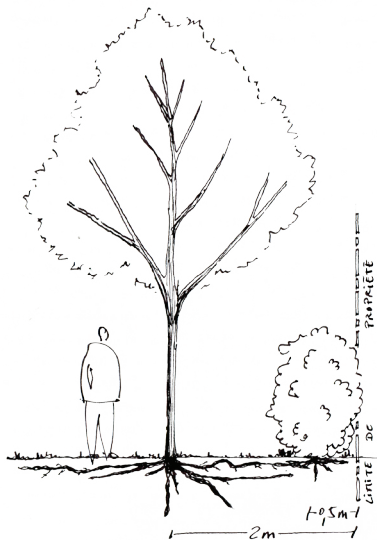

Entretien et taille des branchages

La coupe des branches des arbres, arbustes et arbrisseaux appartenant aux voisins et qui dépassent de leurs propriétés est à leur charge et vous est interdite, exceptée la coupe des racines, des ronces ou des brindilles. La

taille doit se faire à la limite de votre propriété.

Plantation mitoyenne

Les produits des plantations mitoyennes (fruits, fleurs...) appartiennent pour moitié à chacun des copropriétaires. Leur cueillette doit être faite à frais communs quelle que soit sa cause : naturelle (les fruits tombent tout seuls), chute provoquée (par secousse par exemple) ou cueillette directe.

Plantation appartenant au voisin

Il est interdit de cueillir les fruits et les fleurs d'un arbre du voisin qui débordent sur sa propriété. En revanche ceux qui tombent naturellement peuvent être ramassés librement.

Articles de références
Code civil : articles 668 à 673

Ecologie

L'arbre lutte contre l'érosion

La plantation d'un arbre augmente la perméabilité du sol. L'eau de pluie est guidée par le système racinaire jusqu'à la nappe phréatique. En outre, l'effet brise-vent des plantations limite l'érosion éolienne.

La faune et la haie

Les essences fruitières attirent une faune variée, prédateurs, proies, oiseaux qui participent à la création d'un nouvel écosystème, disséminent les graines et entretiennent une biodiversité très riche. Dans le cas où la haie est doublée d'un grillage, il convient de ménager un passage pour la petite faune (hérisson, crapaud...) permettant des échanges de part et d'autre de la clôture.





La ganivelle en châtaignier grise naturellement et se fond dans la végétation

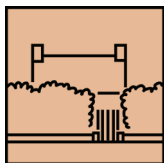

Lotissement et quartier pavillonnaire

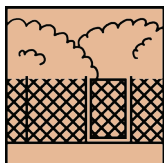

Jardins & Pâtures



Grand domaine

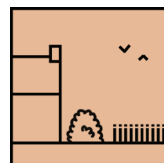

Limite ville - campagne

La barrière en bois ou en béton



Clôture du parc Jean-Jacques Rousseau à Ermenonville

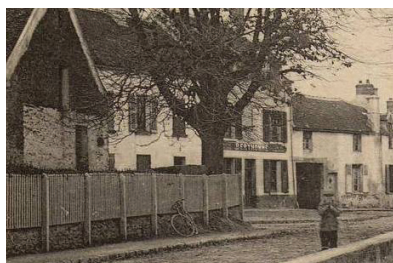

Une barrière en bois dans le village de Barbery au début du XXe siècle

Situation

La barrière est un type de clôture présent aussi bien dans l'espace agricole, avec l'élevage hippique, que dans les villes et les villages du Parc. Avant le XIXe siècle, elle est réalisée en bois, souvent sommairement avec des branches fixées sur des lisses horizontales. Elle limite la divagation des animaux et protège les potagers donnant sur la rue.

Au XIXe et au début XXe siècle, avec la préfabrication en usine, la lisse béton enclot la grande majorité des parcelles dans les lotissements. Très peu opaque, elle donne à voir le jardin de devant et met en scène la façade de la maison.

La barrière disparaît ensuite au profit de clôtures moins ouvertes comme les grilles ou le grillage.

Description

Aujourd'hui, la barrière réapparaît sous la forme de palissade en bois dont les lattes sont plus ou moins espacées en fonction de l'effet d'opacité recherché. Une autre typologie de barrière est la ganivelle en châtaignier, appelée aussi barrière girondine, ou échalas. Elle est constituée de lattes de bois fendues assemblées au moyen de filins métalliques et fixées sur des pieux en bois plantés dans le sol. Au départ conçue pour retenir les dunes de sable sur le littoral et en interdire l'accès pour assurer la régénération de la flore sauvage, la ganivelle occupe une place grandissante dans les espaces publics et est de plus en plus présente dans les jardins.

La lisse béton

Les lisses en béton sont préfabriquées en usine. Le béton est armé par un ferrailage qui, s'il est mis à nu, rouille et entraîne l'éclatement du béton. La qualité du béton utilisé entre aussi en compte dans la pérennité de la clôture.

En outre, les lisses ou les poteaux sont souvent abîmés à cause d'un choc ou d'une fissure qui n'a pas fait l'objet de reprise.

Dans le cas d'un petit accroc, une reprise en surface peut suffire.

Dans le cas d'une partie de béton qui met à nu le ferrailage, il convient de remplacer l'élément par un neuf pour éviter que le fer ne rouille et entraîne l'éclatement du béton sur l'ensemble de l'élément.

Une lisse en béton existante peut être doublée d'une haie pour limiter les vues sur le jardin depuis la rue et complétée d'un grillage ou d'une ganivelle pour éviter la divagation des animaux domestiques.

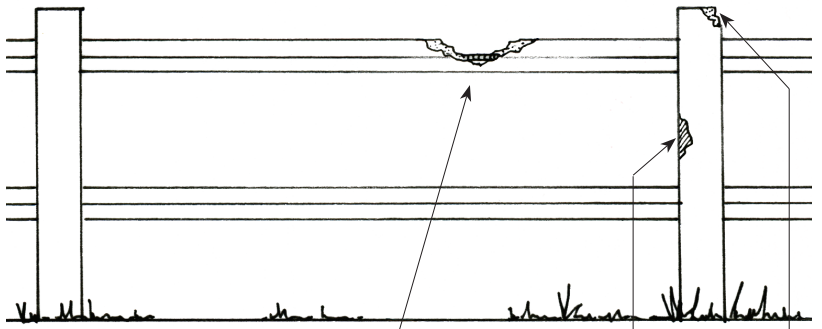

Le béton est très dégradé et laisse apparaître le fer de structure, il convient de remplacer la lisse par une neuve

Dans le cas de parties endommagées ne mettant pas en péril la structure, une reprise du béton suffit

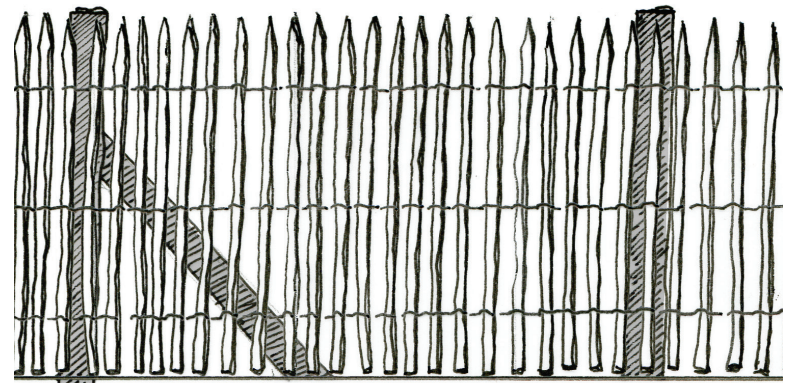

La ganivelle telle qu'elle est mise en œuvre dans l'espace naturel

Le pieu est enfoncé d'au moins 75cm

La ganivelle en milieu naturel et urbain

La ganivelle en milieu naturel est simplement fixée à des pieux en bois. Le bois de châtaignier grisant naturellement, elle se fond rapidement dans le paysage.

En milieu urbain, des alternatives de mise en œuvre permettent de lui donner un aspect de clôture au même titre que la barrière ou la grille métallique.

En remplaçant les pieux à section ronde par des pieux à section carrée et en ajoutant deux lisses demi rondes horizontales, la ganivelle devient une clôture rigide.

Elle peut être doublée, c'est-à-dire montée des deux côtés d'une lisse en bois et l'on peut jouer sur sa hauteur pour assurer plus ou moins d'intimité au jardin.

Enfin, les lattes de bois peuvent être plus travaillées, rectifiées, afin de donner un aspect moins rustique à la clôture.

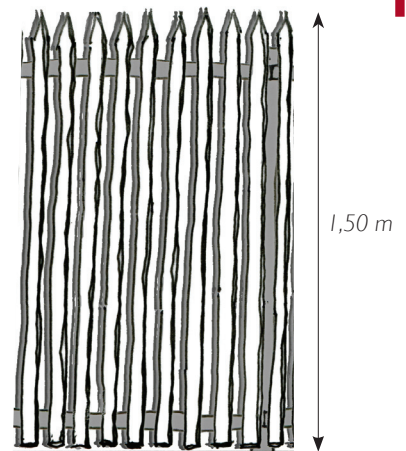
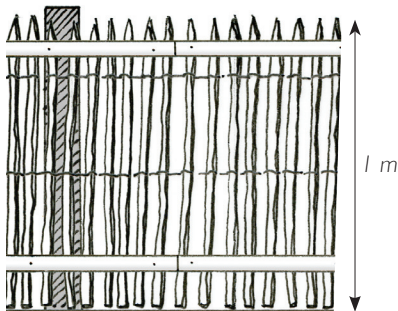

La ganivelle standard mesure 1 m ou 1,50 m de haut. En ajoutant deux lisses demi rondes, elle devient barrière. En associant deux ganivelles, l'effet de masque est augmenté

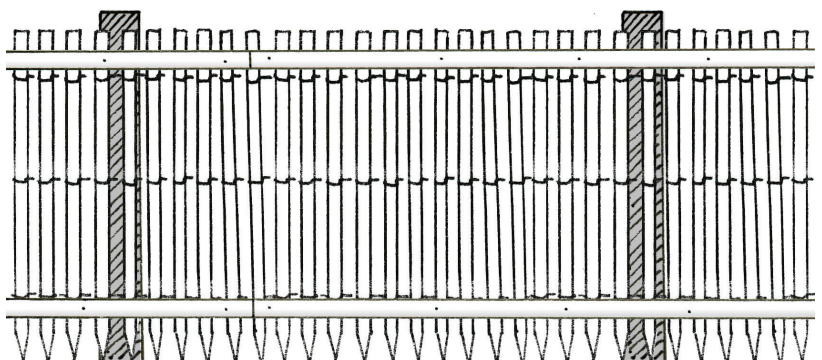

Avec des lattes de bois droites, la barrière acquiert une allure urbaine

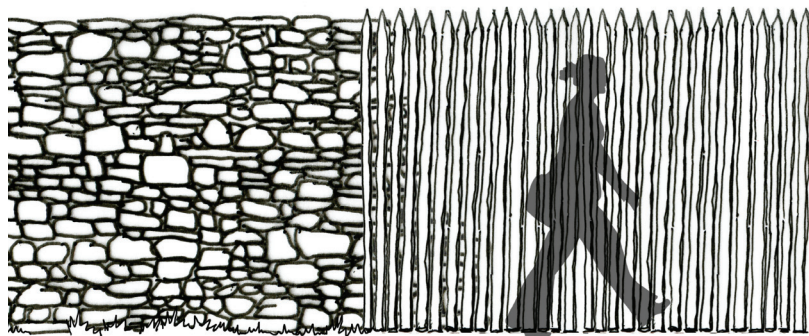

La ganivelle peut venir doubler un mur effondré dans l'attente de travaux de maçonnerie

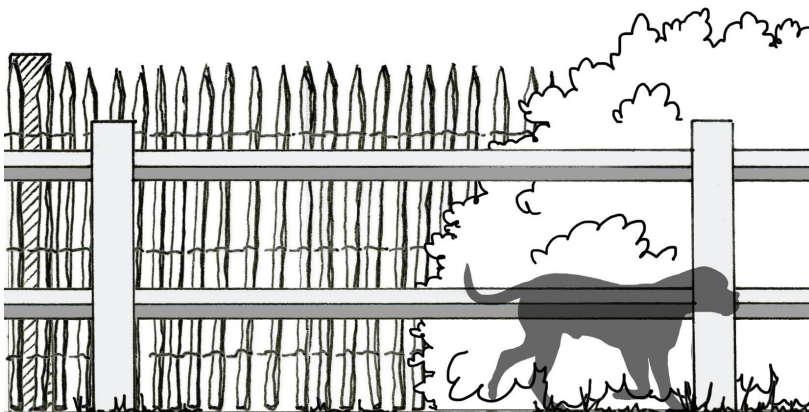

La ganivelle empêche la divagation des animaux dans le cas de clôtures très ouvertes sur rue, une haie vient ensuite masquer la vue tout en participant à la biodiversité

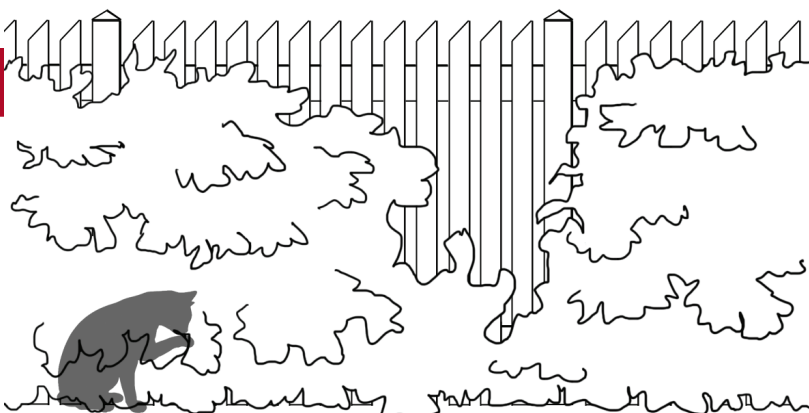

La palissade est une clôture en bois architecturée. Elle est pérenne si elle est bien entretenue

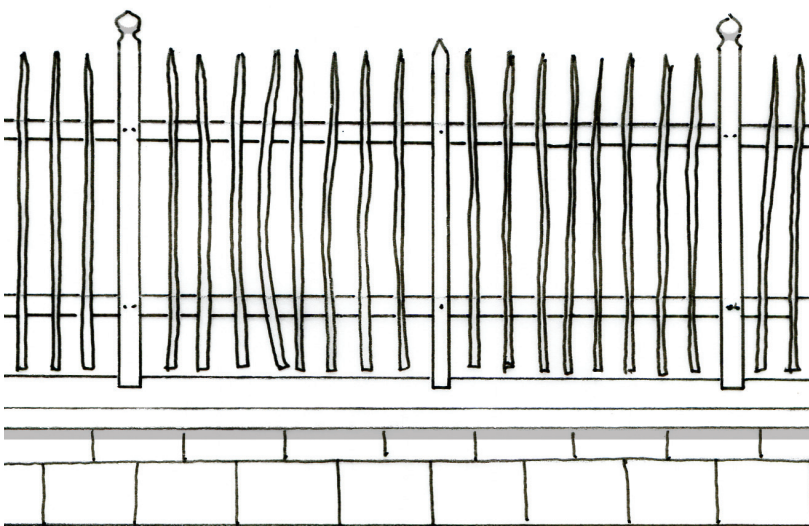

Le bois remplace efficacement les autres matériaux comme cette «grille» en bois du Parc Jean-Jacques Rousseau d'Ermenonville

La ganivelle double la clôture

La ganivelle est une clôture bon marché. Elle peut être une solution alternative dans certains cas où la clôture existante est endommagée ou ne répond plus aux attentes du propriétaire.

La ganivelle haute peut par exemple venir doubler un mur sur sa partie effondrée, dont on aura pris soin de protéger les surfaces ruinées par un mortier de chaux (voir chapitre mur haut maçonné).

Dans le cas d'une barrière en béton, la ganivelle assure la clôture du jardin. En la positionnant un mètre en recul de la limite de propriété, on ménage un espace pour le développement d'une haie masquant la vue depuis la rue.

La palissade

La clôture bois prend une allure plus architecturée avec la palissade dont les lattes verticales sont plus régulières. Pour éviter l'effet de masque de la palissade de chantier, il est nécessaire de l'ajourer. Un espace minimum de 5cm entre les lattes doit être respecté. Les lattes auront une largeur de 9 à 15cm en fonction de la hauteur de la clôture et de l'effet recherché. Une haie plantée côté rue, ou des plantes grimpantes, sont indispensables pour animer la palissade et limiter l'effet de répétition des lattes.

Le bois, matériaux noble

Outre le fait que le bois est une ressource renouvelable, il est aussi très pérenne s'il est bien entretenu (voir le chapitre sur la peinture page 21).

A Ermenonville, un barreaudage bois s'inspirant du dessin des ganivelles a remplacé la grille de clôture du château, mais avec une mise en œuvre proche de celle de la clôture d'origine.



Paysage d'openfield, ici à Fontaine-Chaalis

Absence de clôture

Pour gérer la frontière entre l'espace public et l'espace privé, il existe plusieurs alternatives à la clôture matérialisée traditionnelle.



Lotissement années 1990, ici à Chamant



Lotissement récent, ici à Barbery



Ha-ha mis en eau, ici à Fontaine-Chaalis

Alignement sur rue

Lorsque les constructions sont bâties en front de rue, l'accès au jardin se fait par l'arrière et c'est la façade qui constitue la limite entre espace public et espace privé.

Jardin ouvert

La maison est placée en retrait par rapport à la rue et le jardin ouvert assure une distance d'intimité. Les coffrets techniques et boîtes aux lettres sont intégrés dans des petits murets en pierres.

Ha-ha ou saut de loup

Le ha-ha ou saut de loup est un fossé dont une des faces est un mur de soutènement et l'autre est en pente et gazonnée. Cette clôture masquée permet de libérer la vue dans le sens souhaité tout en bloquant le passage.



Clôture technique d'un site en zone industrielle à Sejls

36

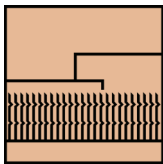

Zone d'activités

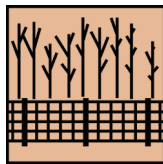

Espace boisé

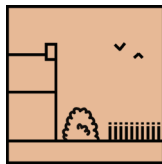

Limite
ville - campagne

La clôture technique

Situation

La clôture technique est liée à la nécessité de clore sur un grand linéaire facilement. Elle est spécifiquement réservée aux infrastructures, aux espaces sylvicoles, agricoles ou d'élevage et aux zones commerciales ou d'activités. Elle n'est pas destinée à l'habitat. La clôture d'une habitation est traitée dans les autres chapitres de ce document.

La clôture technique présente deux enjeux importants : le premier est d'ordre esthétique. Comment limiter son impact visuel dans le paysage du Parc naturel régional ?

Le second est la préservation de la biodiversité et des continuités écologiques localisées et interforestières au sein du Parc en permettant le déplacement de la faune (grande et petite).



Clôture technique en gabion d'une zone d'activités à Fosses

Réseau routier

Le long des axes routiers, les clôtures sont utilisées pour assurer la sécurité du trafic, la protection des automobilistes et de la grande faune, mais aussi la préservation de la biodiversité par la protection et le guidage de la faune vers des passages dédiés.

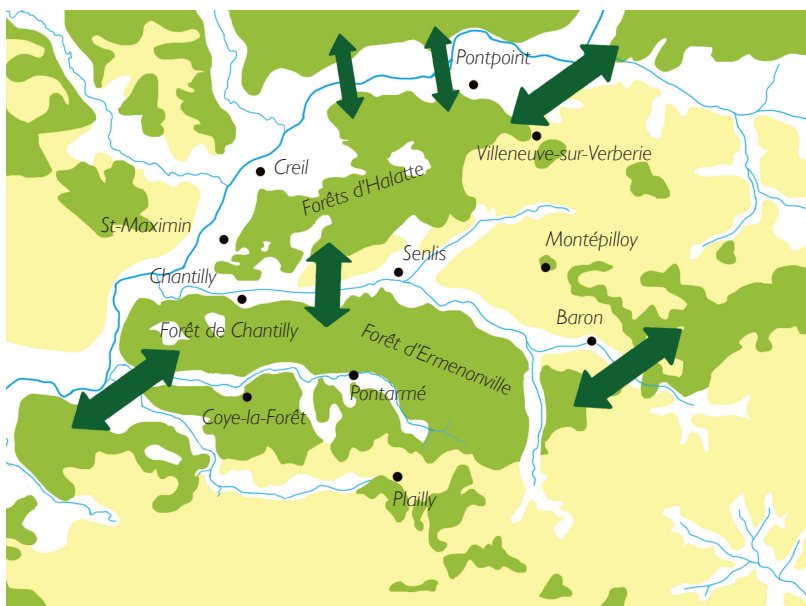

Les continuités écologiques ou « corridors écologiques » assurent des connexions entre des réservoirs de biodiversité, offrant aux espèces des conditions favorables à leur déplacement et à l'accomplissement de leur cycle de vie

Les autoroutes

Il n'y a pas d'obligation à clôturer systématiquement les voies de type autoroutier, mais la jurisprudence incite les gestionnaires à clôturer les voies rapides situées à proximité des massifs forestiers abritant la grande faune et dans les zones de son passage habituel. La clôture autoroutière a vocation à empêcher le franchissement de la voie ; elle doit donc être accompagnée d'équipements permettant le passage de la faune (tunnels, passerelles).

De plus, l'implantation et la nature des clôtures doivent être adaptées à la faune du secteur concerné et ne pas nuire au traitement paysager de l'autoroute (cf. Instructions sur les Conditions Techniques d'Aménagement des Autoroutes de Liaison (ICTAAL), circulaire n°2000-87 du 12 décembre 2000).

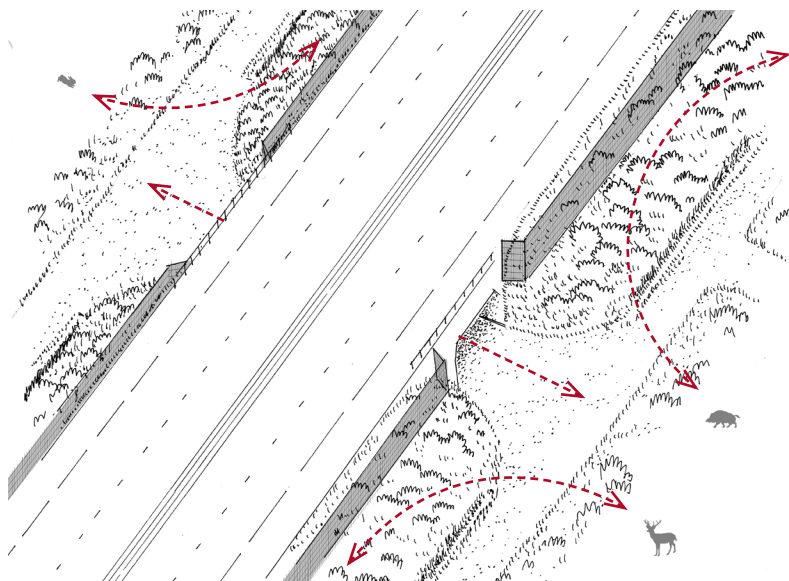

L'implantation des clôtures à proximité de la chaussée permet de libérer les dépendances vertes qui constituent des zones de refuge pour la faune

Autres routes

Pour les autres voiries de transports publics (RN, RD, RC), aucune obligation de clôturer n'est faite. Toutefois, si une pose est nécessaire, une clôture adaptée au contexte naturel et paysager est recommandée.

Implantée en retrait de la voie, la clôture est associée à une haie libre qui permet de limiter son impact dans le paysage.



Implantation recommandée d'une clôture en bordure de route

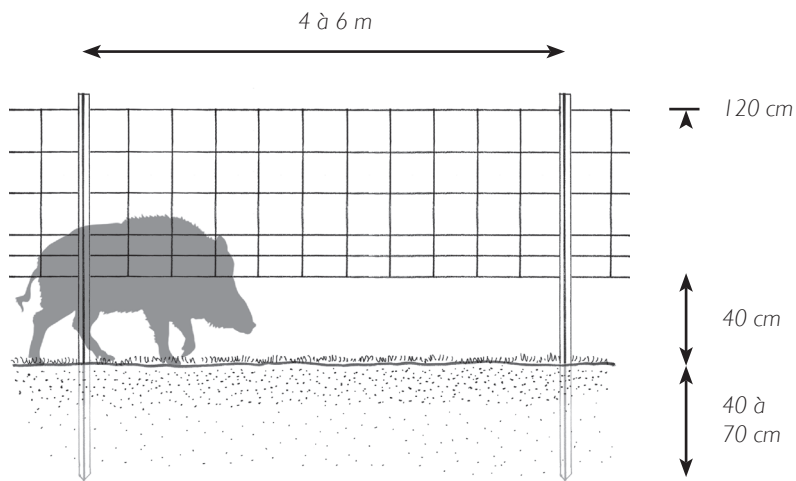

Clôture en bordure de voies SNCF

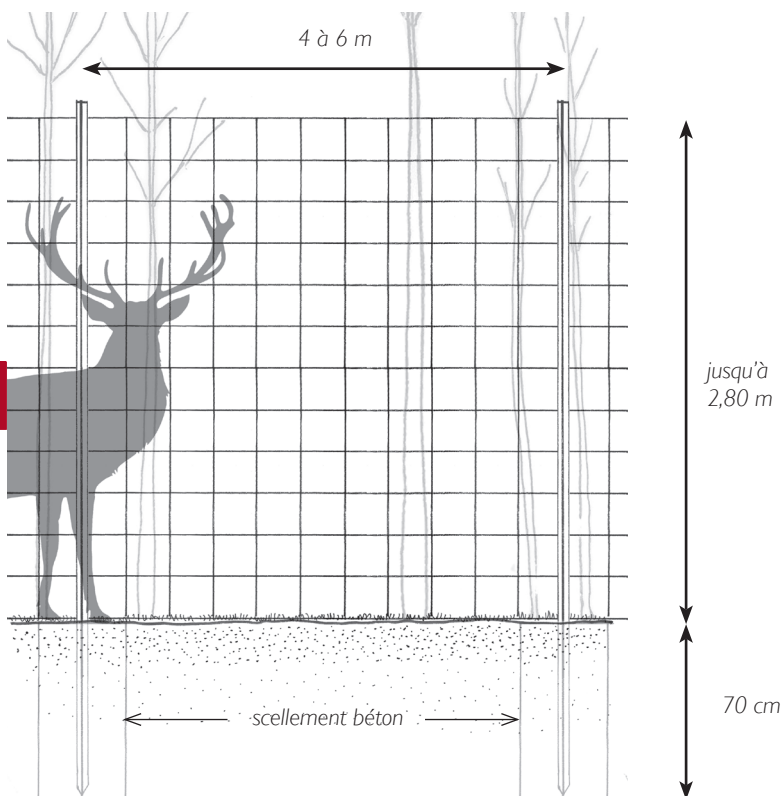

Clôture en bordure de grand parc

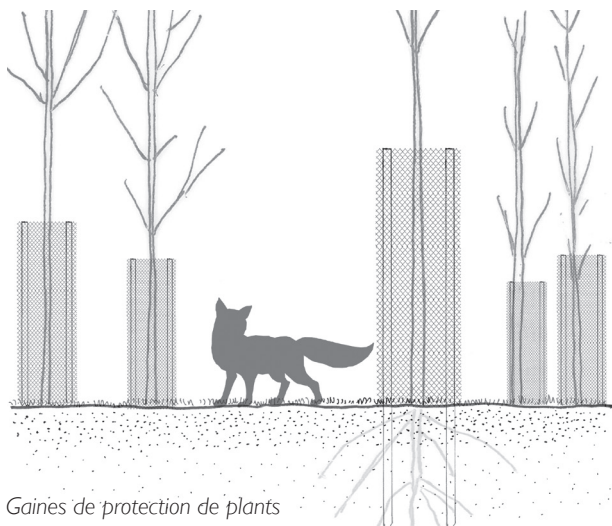

Gaines de protection de plants

Réseau SNCF

En bordure des voies SNCF, la clôture doit garantir la sécurité du public en retenant les personnes, mais autoriser celui de la grande et de la petite faune afin d'assurer les continuités écologiques forestières au sein du Parc naturel régional.

Une hauteur totale maximale de clôture de 120 cm et un espace de franchissement de 40 cm en partie basse permettent aux ongulés (notamment sangliers, chevreuils, cerfs) de traverser soit en-dessous, soit au-dessus de la clôture (voir illustration ci-contre).

Grands parcs

En périphérie des grands parcs tels que le parc Jean-Jacques Rousseau, le parc de l'Abbaye Royale de Chaalis, la Mer de Sable et le Parc Astérix, la clôture doit empêcher les intrusions de personnes et de la grande faune tout en permettant le passage de la petite faune. Ainsi, la clôture doit être d'une hauteur suffisante pour empêcher le franchissement par une personne ou un ongulé (tel qu'un cerf ou un chevreuil). Les dimensions de la maille (ou treillis) sont déterminées par la taille et le comportement des animaux que l'on veut stopper. Enfin la clôture doit être placée de manière à s'intégrer visuellement au mieux à son contexte. Une implantation en recul par rapport à la limite de propriété est donc à favoriser.

Dans les domaines sylvicoles, la culture par plants est privilégiée dans la mesure où elle ne constitue pas un frein aux déplacements de la faune. Les gaines autour des plants protègent les plantations de la faune et du vent tout en favorisant la formation d'un micro-climat optimisant la croissance des arbres. Ces prescriptions sont également valables pour les golfs, circuits de voiture et autres emprises d'aménagement du territoire tels que les équipements électriques. Éviter les treillis soudés.

Terres agricoles et d'élevage

La clôture agricole doit être adaptée à l'animal à garder ou à laisser passer. Réservée aux chevaux et aux bovins, la clôture herbagère est composée de 2 à 5 fils de ronce en fer barbelé galvanisé ou d'un ruban électrique (4 cm de largeur) placé à 130 cm du sol et d'un cordon électrique (section de 16 à 25 mm) à 80 cm du sol. Cette disposition doit permettre le passage de la faune au-dessus ou au-dessous de la clôture.

Les clôtures électriques sont soumises à des règles spéciales de déclaration et de signalisation.

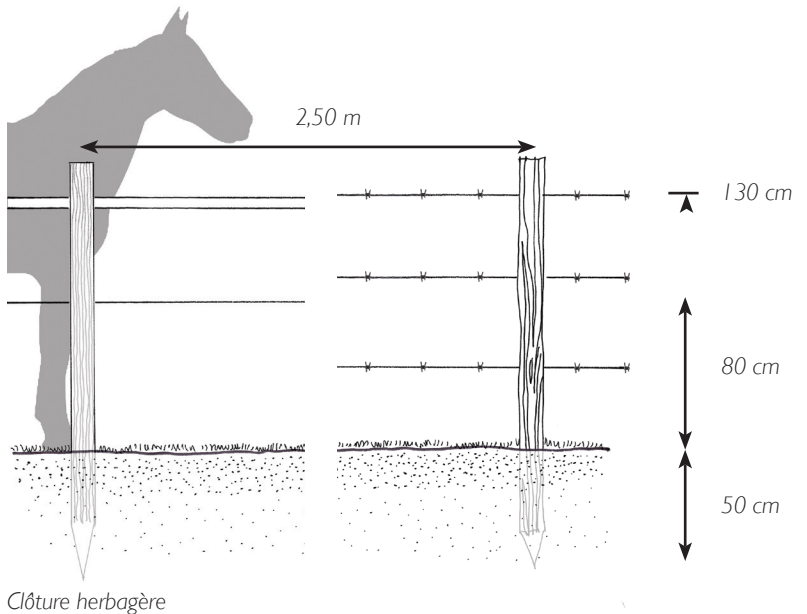

Zones commerciales et d'activités

En bordure de zone commerciale ou de zone d'activités, la clôture doit empêcher les intrusions de personnes et de la grande faune (tel qu'un cerf ou un chevreuil), tout en permettant le passage de la petite faune (telle que le hérisson) par le choix d'une maille suffisamment large ou l'aménagement de passages réguliers.

Le treillis soudé constitue une option courante pour ses qualités défensives vis-à-vis des intrusions de personnes. Pour limiter l'impact visuel de la clôture sur un grand linéaire, elle doit être intégrée au mieux à son contexte. Le treillis est donc de préférence en acier galvanisé ou peint de couleur sombre se fondant dans son environnement. Il est associé à une haie libre qui permet de limiter son impact dans le paysage.

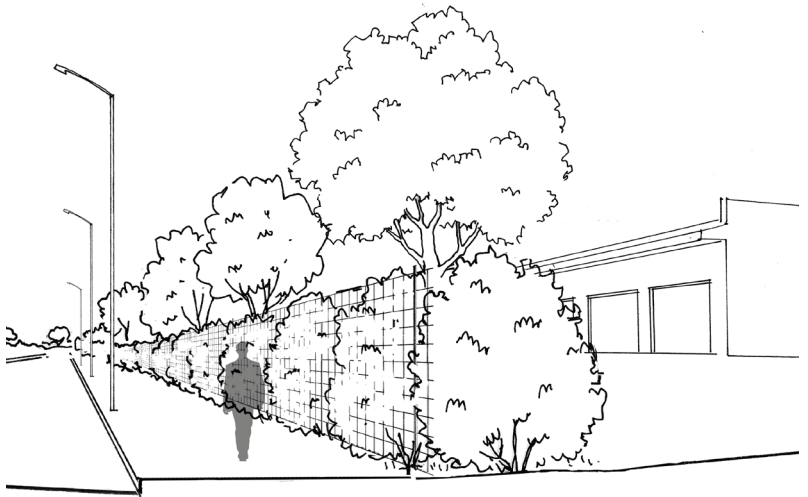

En zone urbaine, la clôture - suffisamment haute pour empêcher les intrusions de personnes - se fond dans une haie vive plantée derrière (ou devant)

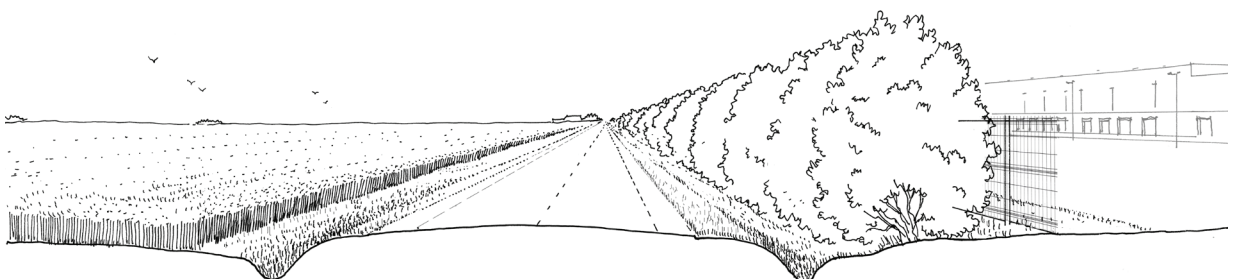

Une haie plantée devant la clôture d'une zone d'activités permet de réduire son impact paysager

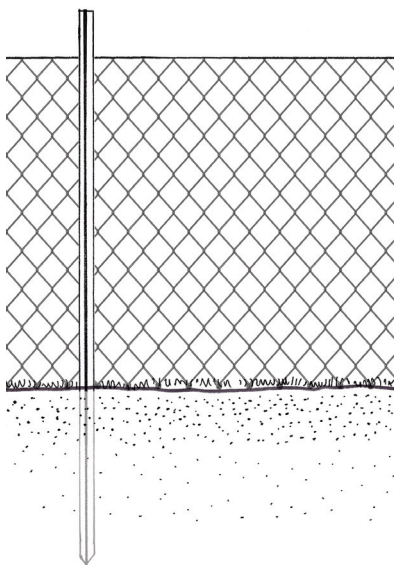

Treillis souple simple torsion grande maille

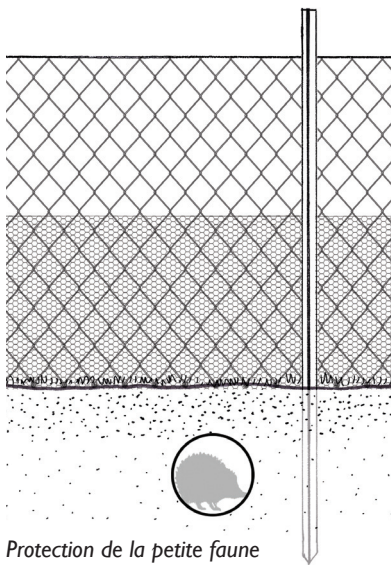

Protection de la petite faune

Ajout d'un treillis souple triple torsion petite maille

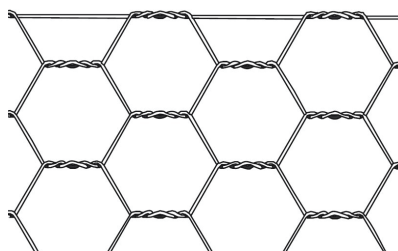
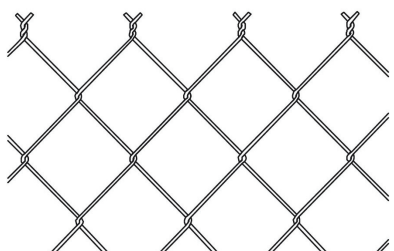

Types de treillis

Treillis souple

- Simple torsion : surtout réservé aux clôtures urbaines, pour le doublage de clôture grande faune en vue de protéger la petite faune. Disponible en grande et petite maille.
- Triple torsion : à maille hexagonale, aussi appelé « grillage à poule », trouve peu d'application dans le domaine routier sauf pour les grandes mailles. Ce type de maille est peu efficace pour la petite faune. Il est utilisé pour lutter contre les chutes de pierres. Il est constitué de fil de faible diamètre pour les petites dimensions, ce qui le rend peu résistant. Disponible en grande et petite maille.

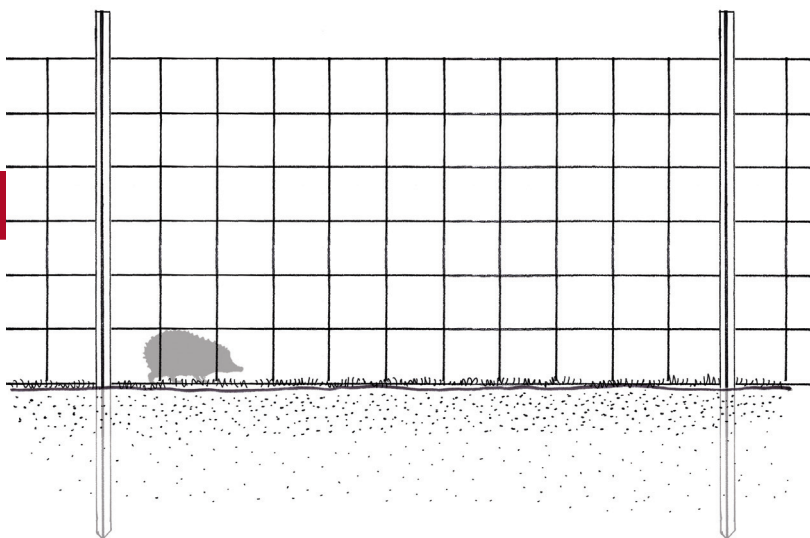

Passage autorisé de la petite faune

Treillis soudé ou noué souple à grande maille régulière

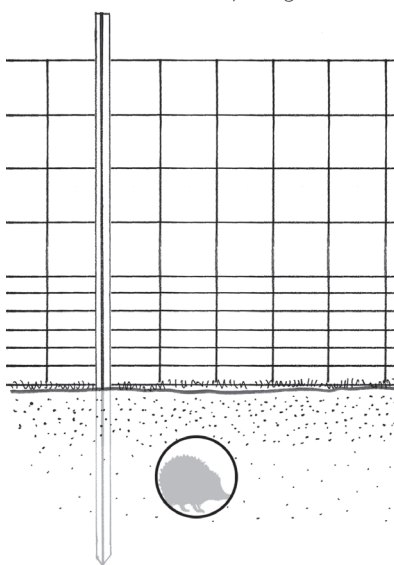

Protection de la petite faune

Treillis soudé ou noué souple à maille progressive posé sur le sol (gauche) et enterré (droite)

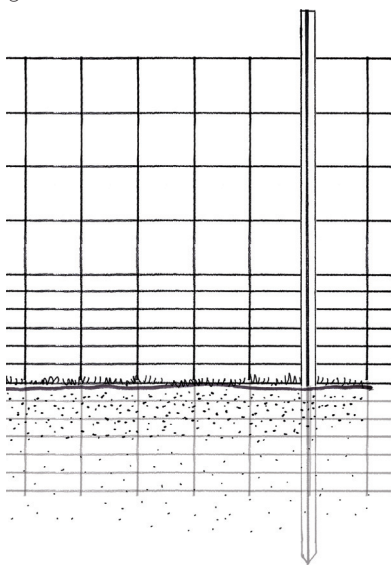

Soudé ou noué souple

Treillis les plus couramment utilisés dans le domaine routier. La gamme de produits noués est plus limitée que celle des treillis soudés.

- À maille régulière : caractérisé par une maille carrée ou rectangulaire d'égales dimensions sur toute la hauteur du grillage.
- À maille progressive : largement utilisé dans le domaine autoroutier, elle doit être accompagnée d'équipements permettant le passage de la faune (tunnels, passerelles).

Deux type d'installation possible :

- À poser : la hauteur et le nombre de mailles (nombre de fils horizontaux) permettent de différencier les produits. Celui offrant le moins de fils horizontaux est le plus léger et le moins coûteux. En cas de présence de sangliers, ce type de clôture peut être broché au sol et doublé d'un fil de ronce à la base.
- À enterrer : ce type de treillis diffère peu des précédents. La gamme de produits est plus limitée en terme de hauteurs de grillage (170 à 260 cm), soit des sections hors sol de 130 à 230 cm pour des sections enterrées de 30 à 50 cm.

Gabion

Le mur en gabion est constitué de cages de treillis souple triple torsion liées les unes aux autres selon un calepinage régulier et remplies de pierres sèches locales appareillées ou non. Il est conseillé comme élément de soutènement pour retenir de la terre et peut marquer une limite lorsqu'il est associé à un fossé, mais il ne peut servir de clôture.

Au niveau supérieur, sa hauteur depuis le sol sera de 50 à 60 cm maximum et il pourra être légèrement incliné (jusqu'à 6°) pour une meilleure stabilité.

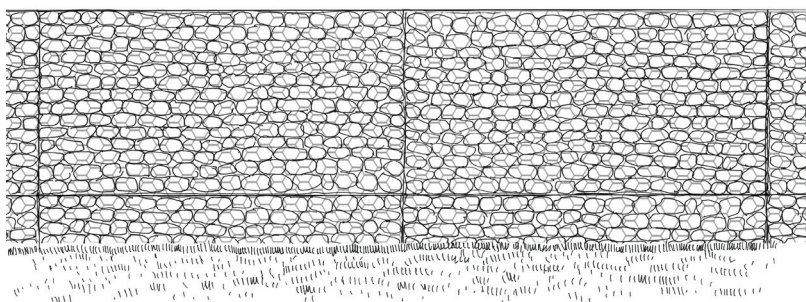

Gabions en treillis souple triple torsion et pierres sèches appareillées

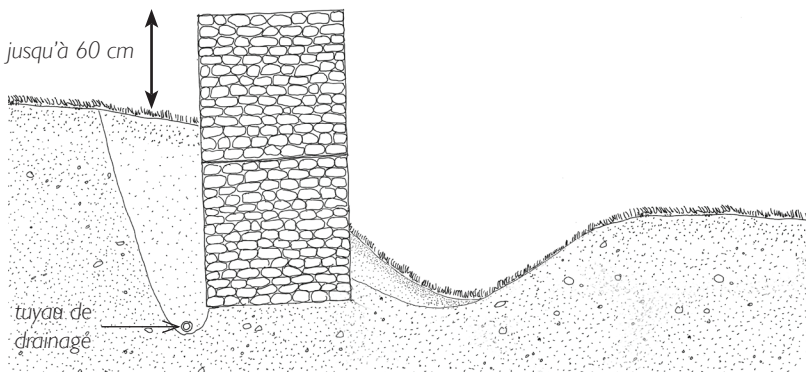

Mur de soutènement en gabions associé à un fossé pour marquer une limite

Piquets de clôture

Bois refendu (acacia, châtaignier)

Clôture provisoire ou herbagère.
Diamètre : 8 à 12 cm.

Bois tourné et traité classe III

Qualités paysagères.
Diamètre : 16 cm.

Acier dur galvanisé

Le plus courant hors zone urbaine.

Profil en T :

- 50 x 50 x 6 mm pour H = 1,40 m.
- 80 x 80 x 9 mm pour H = 1,40 m.

Profil en creux (obturé par un capuchon métal ou plastique) :

- Diamètre 48 mm, épaisseur 1,5 mm pour H = 1,40 m.

- Diamètre 60 mm, épaisseur 2 mm pour H = 1,40 m.

Traitements de protection :

- Classe A (protection minimum).
- Alliage 95% zinc + 5% aluminium (recommandé).
- Plastification (réservé aux zones urbaines et de couleurs sombre se fondant dans le contexte).



Bois refendu

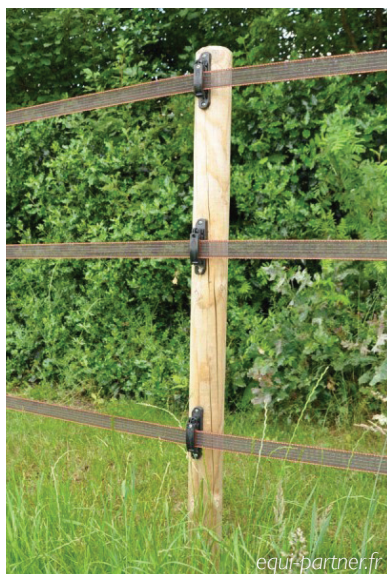

Bois tourné et traité

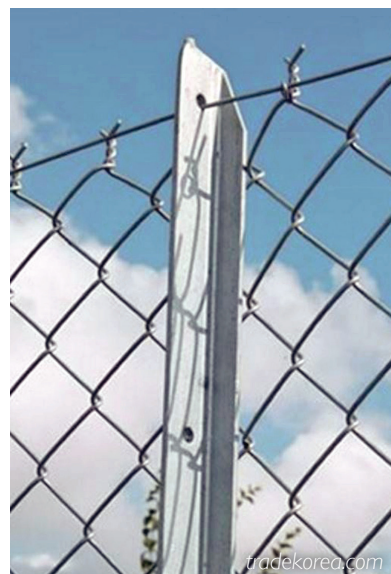

Profil acier galvanisé en T



Portails, coffrets et boîtes aux lettres inscrits dans les murs de clôture à Fleurines

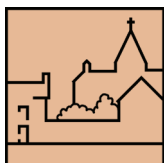

Centre-bourg

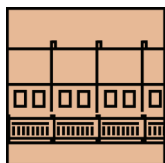

Cité ouvrière

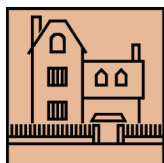

Villa

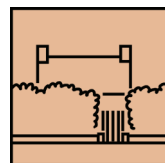

Lotissement et quartier pavillonnaires

Les entrées et coffrets techniques

Situation

Les entrées (portails et portillons) et les éléments techniques (coffrets de branchement d'électricité ou de gaz et boîtes aux lettres) doivent être pris en compte dès la conception d'un projet, qu'il s'agisse d'une construction neuve ou d'une intervention sur l'existant.

La forme, la composition et le choix des matériaux d'une entrée doivent être cohérents par rapport à l'architecture de la clôture et celle de la maison. La taille, l'implantation et la couleur des coffrets techniques sont déterminantes pour assurer leur bonne intégration à l'environnement bâti, de manière cohérente avec la construction principale.

Il est important d'envisager les solutions d'intégration pertinentes des réseaux et de soigner leur mise en oeuvre au cours du chantier.

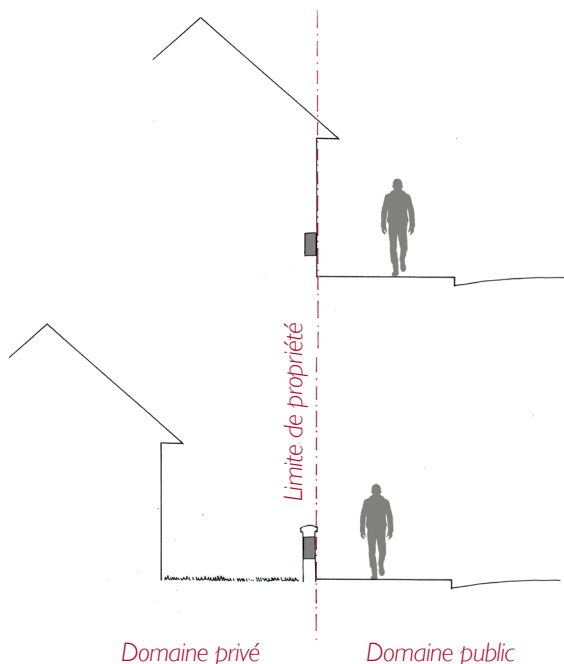

Les éléments techniques sont toujours situés au sein du domaine privé, en limite de propriété

Portails et portillons

Pour le percement d'une nouvelle entrée dans un mur haut maçonné existant, se référer au chapitre «Tête de mur, angle et chaîne» p. 10.

Forme et composition

Les portails droits, plus discrets, sont à préférer aux formes incurvées, cintrées ou en « chapeau de gendarme ».

Pour un mur bahut, les portails et les portillons seront de même nature (matériau et composition) que le rehaussement du mur (grille ou barreaudage).

Pour un mur plein, ils seront de même hauteur que la maçonnerie.

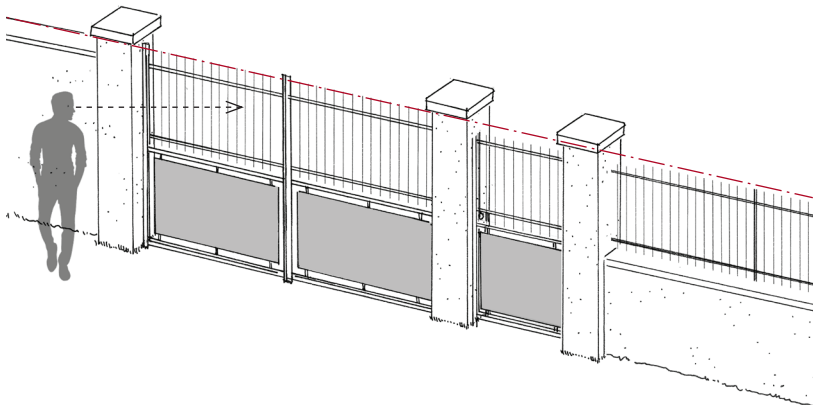

Les portails et portillons doivent être droits et sobres, en ferronnerie ou en bois. La partie supérieure du portail doit favoriser la transparence. Le soubassement du portail ou portillon peut être plein dans la mesure où il est travaillé dans un encadrement

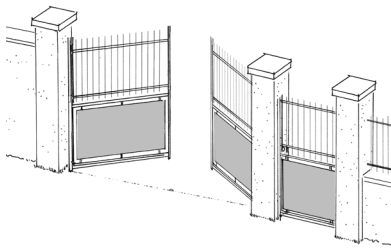

Les portails coulissants sont à éviter, surtout sur les clôtures «anciennes». Les portails à ouverture traditionnelle à la française sont à privilégier. Dans le cas d'un portail neuf, le système de motorisation encastré dans le sol permet d'éviter les bras mécaniques apparents

Matériaux

Métal : les portails et les portillons de mur bahut peuvent être en ferronnerie d'acier soudé à claire-voie. Il s'agit alors de composer une structure principale complétée de barreaux fins et droits. Les clôtures pleines en métal sont à éviter. Pour le festonnage, se reporter aux règles du chapitre «Le mur bahut» p. 16.



Portail en métal peint



Portail en bois à claire-voie

Bois : les portails et les portillons en bois peuvent être à lames verticales ou horizontales pleines ou à claire-voie. Les barreaux sont posés en applique côté rue.



Portail en bois plein «traditionnel»

Bois et métal : l'association des deux matériaux permet d'utiliser les capacités structurelles du métal et les qualités esthétiques du bois.



Portail avec cadre en métal et claire-voie en applique

Le PVC est à proscrire dans la mesure où c'est un matériau polluant et qui ne peut être réparé.



Recaler les pierres de chapiteau



Dévégétaliser les piles et murets



Entretien des chapérons



Réparer les corniches et autres décors

Le couronnement des piliers a un rôle fonctionnel et esthétique. Il doit être entretenu et restauré en harmonie avec le mur de clôture et le bâtiment

Restauration des piliers et des auvents

Piliers et auvents sont conçus en harmonie avec le mur de clôture et le bâtiment. Ils doivent donc être entretenus et restaurés pour leurs qualités fonctionnelle et esthétique.

Piliers

Les piliers bordant les portes et portails dépassent de la hauteur de la clôture pour marquer l'entrée mais restent proportionnels à l'ensemble. Ils sont surmontés d'un couronnement constitué d'un matériau dur et résistant (pierre de taille, brique, tuile, enduit) qui les protège des eaux de pluie en éloignant le ruissellement et en limitant les infiltrations.

Auvents

Constitué d'une charpente généralement couverte de tuiles ou d'ardoises, le auvent marque l'entrée (porte ou portail) de manière monumentale et la protège de la pluie.

Les matériaux mis en oeuvre et la composition de l'auvent doivent être en accord avec le style architecturale de la construction principale (et du mur de clôture). Ainsi les boiseries seront peintes de la même teinte que les menuiseries et volets et les matériaux de couverture harmonisés avec ceux de la maison (se référer également au chapitre sur les matériaux de couronnement des mur haut maçonnés p. 9). Les proportions de l'auvent doivent être étudiées en accord avec l'architecture de la maison. Des gabarits de hauteur et de largeur de passage doivent être respectés pour éviter toute dégradation.

La pérennité de la structure dépend de son exposition aux intempéries. Il s'agit donc de veiller au bon écoulement des eaux de pluie et à l'entretien régulier de l'auvent.



L'auvent marque l'entrée de manière monumentale et la protège de la pluie. Il doit être restauré en cohérence avec le style de la clôture et du bâtiment

Les éléments techniques doivent être maintenus sous le niveau haut du mur.

Intégration des éléments techniques

Dans tous les cas, les éléments techniques sont encastrés dans une maçonnerie (façade ou mur de clôture) afin d'éviter les risques de versement.

Dans un mur haut ou un mur bahut

La continuité du mur et du réhaussement (grille, barreaudage) doit être préservée.

Dans une haie ou en façade

Lorsqu'il n'y a pas de maçonnerie existante, les éléments techniques sont intégrés dans un muret ou dans le mur pignon de la maison si celle-ci se trouve en front de rue.

Dans le cas d'un lotissement neuf

Les éléments techniques seront idéalement placés en mitoyenneté afin de mutualiser les installations.

Récupérer, copier

Le coffret sans socle est privilégié. Dans l'existant, la récupération ou la copie d'un élément de la façade type petite trappe, soupirail de cave à volet battant ou allège de baie permet une meilleure dissimulation du coffret technique.

Encastrer, dissimuler

Dans le neuf, le coffret peut être posé en retrait (5 cm) avec un volet (plein ou à claire-voie, toujours en harmonie avec le style de la clôture ou de la façade) ou un cache (cadre métal et revêtement de maçonnerie).

L'accès au coffret technique doit être maintenu libre sans serrure.

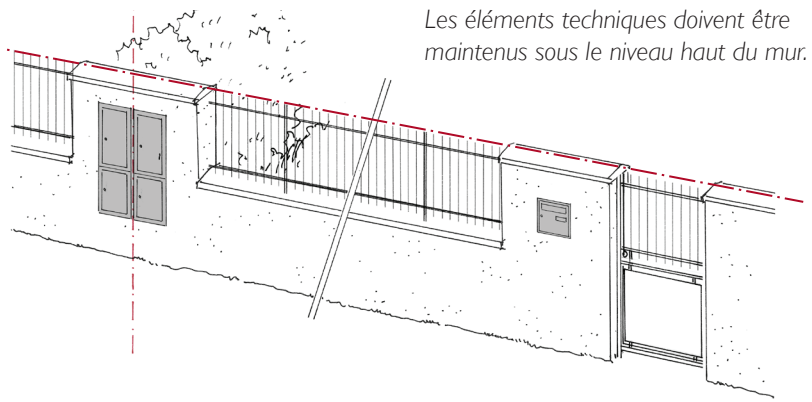

Pose frontale : les coffrets techniques et la boîte aux lettres sont dissociés. Les coffrets sont placés de préférence en extrémité de clôture. Leur teinte est en harmonie avec celle(s) de la clôture

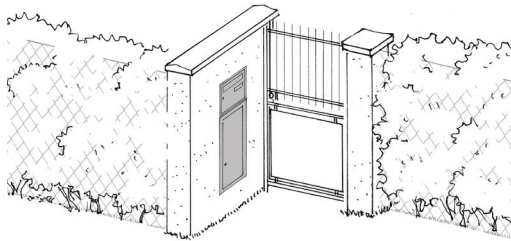

Pose latérale : les coffrets techniques et la boîte aux lettres peuvent être associés

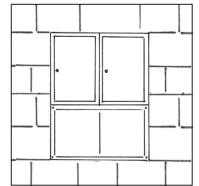

Composer les éléments dans la maçonnerie

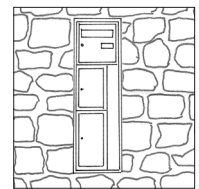

Créer un encadrement pour unifier

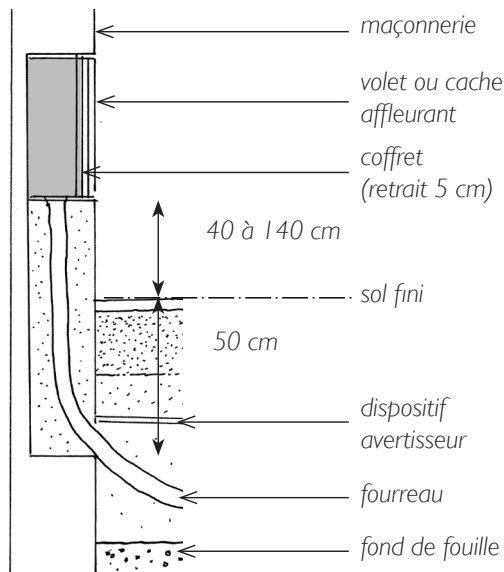

Coupe de principe d'encastrement d'un coffret



Récupération ou copie d'un élément traditionnel, ici un ventail en bois à Senlis

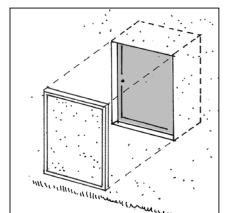

Dissimulation derrière un cache reprenant le matériau de la clôture

À savoir

L'installation des coffrets électriques est régie par la norme C14-100, celle des coffrets gaz par la norme NFP 45-204.

Pour un projet privé hors lotissement, le maître d'ouvrage (le propriétaire) est responsable

de la demande d'autorisation de branchement, ainsi que de la bonne exécution des travaux de maçonnerie.

L'emplacement des coffrets doit figurer dans le dossier d'autorisation de travaux.

Dans un lotissement privé, l'installation des coffrets techniques est de la responsabilité de l'aménageur. Dans tous les cas, il appartient au propriétaire de se référer aux prescriptions du concessionnaire (EDF, GDF).

Clôture mitoyenne

Clôture privative

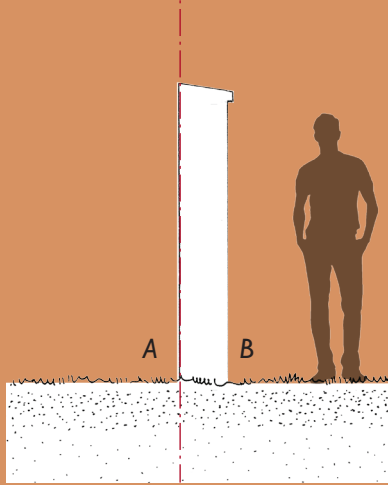
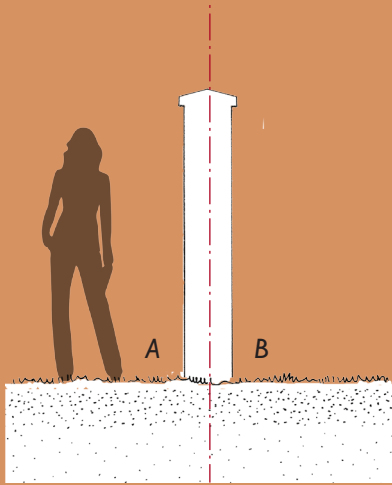

La clôture est financée en commun par les deux propriétaires ou la mitoyenneté est acquise par le propriétaire voisin

La clôture est édiflée par un seul propriétaire, le voisin n'a pas acquis ou a abandonné la mitoyenneté

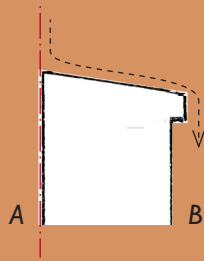
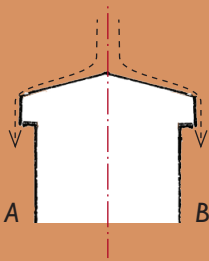

Tout propriétaire d'une construction (maison, garage, hangar...) doit faire en sorte que l'eau de pluie qui ruisselle du toit de son bien s'écoule d'abord dans son propre jardin (article 681 du Code civil). De sorte que le rejet d'eau situé en tête de mur indique le statut de celui-ci

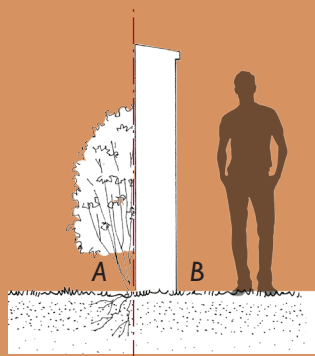
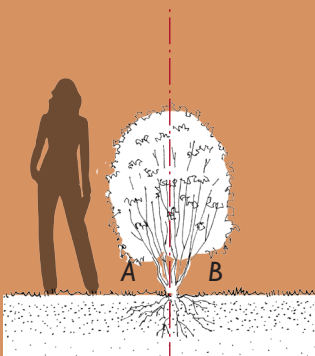

Le propriétaire d'une haie mitoyenne peut, s'il le désire, la détruire jusqu'à la limite de sa propriété. Toutefois, si tel est son choix, il doit, en contrepartie, construire un mur sur cette limite, qui deviendra alors sa propriété exclusive (article 668 du Code civil)

Réglementation

Selon l'article 647 du Code civil, tout propriétaire peut clore sa propriété, sauf en cas de servitudes privées ou publiques (article 682 du Code civil).

Deux cas se présentent : la clôture mitoyenne et la clôture privative. Pour la clôture mitoyenne, l'article 663 du Code civil fait obligation au voisin de contribuer pour moitié aux frais de construction et d'entretien de la clôture séparative, dans une agglomération (villes et faubourgs) mais le voisin peut se soustraire à cette obligation en renonçant à la mitoyenneté.

Pour la clôture privative, le propriétaire n'a pas à consulter son voisin, il doit juste respecter les servitudes et ne pas abuser du droit de clore son terrain (par exemple en privant son voisin d'ensoleillement).

La déclaration préalable (autorisation d'urbanisme)

L'édification de clôtures est dispensée de formalités (article R421-2 § g du Code de l'urbanisme, modifié par décret du 28 décembre 2015), sauf si elle est en secteur sauvegardé, en site classé ou dans une commune ayant décidé par délibération de soumettre ces travaux à déclaration préalable (article R421-12 du Code de l'urbanisme).

En abords du champ de visibilité d'un édifice classé ou inscrit au titre des monuments historiques, toute modification de l'existant (bien immeuble) doit faire l'objet d'une autorisation de l'Architecte des Bâtiments de France (article L621-31 du Code du patrimoine). La plupart des communes du Parc naturel régional possède une réglementation spécifique aux clôtures dans leur Plan Local d'Urbanisme. Le propriétaire peut le cas échéant aussi se référer au cahier de recommandations architecturales de sa commune édité par le Parc naturel régional.



Adresses utiles

Conseil d'Architecture, d'Urbanisme et de l'Environnement de l'Oise
4 rue de l'Abbé du Bos - 60000 Beauvais
Tél : 03 44 82 14 14

Conseil d'Architecture, d'Urbanisme et de l'Environnement du Val-d'Oise
Moulin de la Couleuvre
Rue des Deux Ponts - Pontoise - BP 40163 - 95304 Cergy-Pontoise Cedex
Tél : 01 30 38 68 68

Unité Départementale de l'Architecture et du Patrimoine (UDAP) de l'Oise
Château de Compiègne - Place du Général-de-Gaulle - 60200 Compiègne
Tél : 03 44 38 69 40 Fax : 03 44 40 43 74

Unité Départementale de l'Architecture et du Patrimoine (UDAP) du Val-d'Oise
37 rue de la Coutellerie - 95300 Pontoise
Tél : 01 30 32 08 44 Fax : 01 30 73 93 75

Tiriad
paysagistes D.P.L.G.

*Document et visuels établis par
Tiriad Paysage - Erwan de Bonduwe, Tifenn Luzu, paysagistes
3 allée du Groënlund
35200 Rennes
Tél. 06 52 71 13 12*

ARCHITECTURE
& Patrimoine

*Architecture & Patrimoine - Raphaël Labrunye, architecte
103 rue Raymond Losserand
75014 Paris
Tél. 07 62 12 38 34*

1.2.3
Couleur

*1.2.3 Couleur - Solveig Tønning
21, rue du faubourg Saint-Antoine
Passage du cheval blanc
75011 PARIS
Tél. 09 81 63 63 34*

Parc Naturel Régional Oise - Pays de France

Château de la Borne Blanche
48, rue d'Hérivaux - BP 6
60560 ORRY-LA-VILLE
Tél. : 03 44 63 65 65 - Fax : 03 44 63 65 60
contact@parc-oise-paysdefrance.fr
<http://www.parc-oise-paysdefrance.fr>



 **île de France**



**val
d'oise**
le département



**Parc
naturel
régional**
Oise - Pays de France